

RU Посудомоечная машина
UK Посудомийна машина

Инструкция по эксплуатации 2
Інструкція 28

СОДЕРЖАНИЕ

| | |
|--------------------------------------------|----|
| 1. СВЕДЕНИЯ ПО ТЕХНИКЕ БЕЗОПАСНОСТИ..... | 3 |
| 2. УКАЗАНИЯ ПО БЕЗОПАСНОСТИ..... | 5 |
| 3. ОПИСАНИЕ ПРИБОРА..... | 7 |
| 4. ПАНЕЛЬ УПРАВЛЕНИЯ..... | 7 |
| 5. ПРОГРАММЫ..... | 8 |
| 6. ПАРАМЕТРЫ..... | 10 |
| 7. ПЕРЕД ПЕРВЫМ ИСПОЛЬЗОВАНИЕМ..... | 13 |
| 8. ЕЖЕДНЕВНОЕ ИСПОЛЬЗОВАНИЕ..... | 15 |
| 9. ПОЛЕЗНЫЕ СОВЕТЫ..... | 16 |
| 10. УХОД И ОЧИСТКА..... | 19 |
| 11. ПОИСК И УСТРАНЕНИЕ НЕИСПРАВНОСТЕЙ..... | 22 |
| 12. ТЕХНИЧЕСКИЕ ДАННЫЕ..... | 26 |
| 13. ОХРАНА ОКРУЖАЮЩЕЙ СРЕДЫ..... | 27 |

МЫ ДУМАЕМ О ВАС

Благодарим вас за приобретение прибора Electrolux. Вы выбрали изделие, за которым стоят десятилетия профессионального опыта и инноваций. Уникальное и стильное, оно создавалось с заботой о вас. Поэтому когда вы ни воспользовались им, вы можете быть уверены: результаты всегда будут превосходными.

Добро пожаловать в Electrolux.

Посетите наш веб-сайт, на котором вы можете:



Найти рекомендации по использованию изделий, руководства по эксплуатации, мастер устранения неисправностей, информацию о техническом обслуживании и ремонте:

www.electrolux.com/support



Зарегистрировать свой продукт, чтобы пользоваться расширенными возможностями обслуживания:

www.registerelectrolux.com



Приобрести аксессуары, расходные материалы и фирменные запасные части для своего прибора:

www.electrolux.com/shop

ПОДДЕРЖКА КЛИЕНТОВ И ОБСЛУЖИВАНИЕ

Всегда используйте оригинальные запчасти.

При обращении в сервис-центр следует иметь под рукой следующую информацию: Модель, продуктовый номер (PNC), серийный номер. Данная информация приведена на табличке с техническими данными.

 Внимание / Важные сведения по технике безопасности

 Общая информация и рекомендации

 Информация по охране окружающей среды

Право на изменения сохраняется.

1. ⚠ СВЕДЕНИЯ ПО ТЕХНИКЕ БЕЗОПАСНОСТИ

Перед установкой и эксплуатацией прибора внимательно ознакомьтесь с настоящей инструкцией. Изготовитель не несёт ответственность за травмы/ущерб, вызванные неправильной установкой и эксплуатацией. Обязательно храните данную инструкцию вместе с прибором для использования в будущем.

1.1 Безопасность детей и лиц с ограниченными возможностями

- Этот прибор может использоваться детьми старше восьми лет и лицами с ограниченными физическими, сенсорными или умственными способностями и с недостаточным опытом или знаниями только при условии нахождения под присмотром лица, отвечающего за их безопасность, или после получения соответствующих инструкций, позволяющих им безопасно эксплуатировать изделие и дающих им представление об опасности, связанной с его эксплуатацией.
- Детям в возрасте от трех до восьми лет, а также лицам с ярко выраженными и комплексными нарушениями здоровья запрещается находиться рядом с прибором, если только за ними не обеспечивается постоянный надзор.
- Детям младше трех лет запрещается находиться рядом с прибором, если только за ними не обеспечивается постоянный надзор взрослых.
- Не позволяйте детям играть с прибором.
- Храните моющие средства в недоступном для детей месте.
- Не подпускайте детей и домашних животных к прибору, когда его дверца открыта.

- Очистка и доступное пользователю техническое обслуживание прибора не должно производиться детьми без присмотра.

1.2 Общая безопасность

- Прибор предназначен для домашнего бытового и аналогичных применений, таких как:
 - сельские жилые дома; помещения, служащие кухнями для обслуживающего персонала в магазинах, офисах и в других рабочих помещениях.
 - для использования клиентами отелей, мотелей мини-гостиниц типа «ночлег и завтрак» и других жилых помещений.
- Не вносите изменения в конструкцию данного прибора.
- Рабочее давление воды (минимальное и максимальное) должно находиться в пределах 0.5 (0.05) / 10 (1.0) бар (МПа)
- Соблюдайте ограничение на максимальную вместимость прибора - 10 комплектов посуды.
- В случае повреждения шнура питания во избежание несчастного случая он должен быть заменен изготовителем, авторизованным сервисным центром или специалистом с аналогичной квалификацией.
- **ВНИМАНИЕ!** Ножи и прочие предметы с заостренными концами необходимо укладывать в корзину либо острыми концами вниз, либо горизонтально.
- Не оставляйте прибор с открытой дверцей без присмотра, чтобы случайно не наступить на дверцу.
- Прежде чем приступить к операциям по чистке и уходу, выключите прибор и извлеките вилку сетевого шнура из розетки.

- Не используйте для чистки прибора водоразбрызгиватели высокого давления и/или пар.
- Если в основании прибора имеются вентиляционные отверстия, они не должны перекрываться, например, ковровым покрытием.
- Прибор необходимо подключить к водопроводной сети с использованием новых шлангов, входящих в комплект поставки. Запрещается повторно использовать старые комплекты шлангов.

2. УКАЗАНИЯ ПО БЕЗОПАСНОСТИ

2.1 Установка



ВНИМАНИЕ!

Установка прибора должна осуществляться только квалифицированным специалистом!

- Удалите всю упаковку.
- Не устанавливайте и не подключайте прибор, имеющий повреждения.
- Не эксплуатируйте прибор до его установки в мебель, в которую он должен быть встроен, в целях соблюдения мер безопасности.
- Следуйте инструкциям по установке, входящим в комплект прибора.
- Всегда будьте осторожны при перемещении прибора, поскольку он тяжелый. Всегда используйте защитные перчатки и закрытую обувь.
- Не устанавливайте и не эксплуатируйте прибор в помещениях с температурой ниже 0°C.
- Разместите прибор в безопасном месте, отвечающем требованиям установки.

2.2 Подключение к электросети



ВНИМАНИЕ!

Существует риск пожара и поражения электрическим током.

- Предупреждение: данный прибор предназначен для установки/подключения к заземлению в здании.
- Убедитесь, что параметры, указанные на табличке с техническими данными, соответствуют характеристикам электросети.
- Включайте прибор только в правильно установленную электрическую розетку с контактом заземления.
- Не пользуйтесь тройниками и удлинителями.
- Следите за тем, чтобы не повредить вилку сетевого шнура и сетевой кабель. В случае необходимости замены сетевого шнура обратитесь в наш авторизованный сервисный центр.
- Вставляйте вилку сетевого кабеля в розетку только в конце установки прибора. Убедитесь, что после установки прибора к вилке сетевого шнура есть свободный доступ.
- Для отключения прибора от электросети не тяните за кабель электропитания. Всегда беритесь за вилку сетевого шнура.

- Данный прибор оснащен вилкой сетевого шнура, рассчитанной на ток 13 А. При замене предохранителя в вилке электропитания следует использовать только предохранитель номиналом 13 А ASTA (BS 1362) (только для Великобритании и Ирландии).

2.3 Подключение к водопроводу

- Не повреждайте шланги для воды.
- Перед подключением к новым или давно не использовавшимся трубам, а также в случае, если производились ремонтные работы или устанавливались новые устройства (счетчики воды и т.д.) дайте воде стечь, пока она не станет прозрачной и чистой.
- В ходе и по окончании первого использования прибора убедитесь в отсутствии видимых утечек воды.
- Наливной шланг оснащен предохранительным клапаном и оболочкой с внутренним сетевым кабелем.

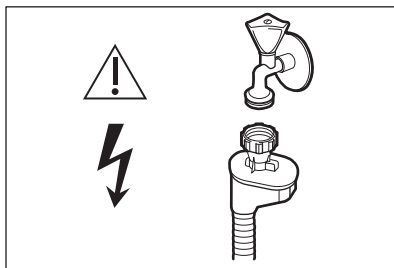

ВНИМАНИЕ!

Опасное напряжение

- Если наливной шланг поврежден, немедленно закройте кран подачи воды и выньте вилку сетевого шнура из розетки. Обратитесь в авторизованный сервисный центр для замены наливного шланга.

2.4 Использование

- Не ставьте на прибор или рядом с ним легковоспламеняющиеся материалы или пропитанные ими предметы.

- Моющие средства для посудомоечных машин опасны. Следуйте указаниям по технике безопасности на упаковке моющего средства.
- Не пейте и не играйте с водой в приборе.
- Не извлекайте посуду из прибора до завершения программы. На посуде может остаться некоторое количество моющего средства.
- Не храните посторонние предметы и не надавливайте на открытую дверцу прибора.
- При открывании дверцы во время выполнения программы может высвободиться горячий пар.

2.5 Сервис

- Для ремонта прибора обратитесь в авторизованный сервисный центр. Используйте только оригинальные запасные части.
- Обратите внимание, что самостоятельный ремонт или ремонт, произведенный не на профессиональном уровне может сказаться на безопасности прибора, а гарантийные обязательства могут потерять силу.
- О лампах внутри прибора и лампах, продаваемых отдельно в качестве запасных частей: данные лампы рассчитаны на работу в бытовых приборах в исключительно сложных температурных, вибрационных и влажностных условиях или предназначены для передачи информации о рабочем состоянии прибора. Они не предназначены для использования в других приборах и не подходят для освещения бытовых помещений.

2.6 Утилизация



ВНИМАНИЕ!

Существует опасность травмы или удущья.

- Отключите прибор от электросети.
- Отрежьте и утилизируйте кабель электропитания.
- Удалите защелку дверцы, чтобы предотвратить риск ее заперения

при попадании внутрь прибора детей и домашних животных.

3. ОПИСАНИЕ ПРИБОРА

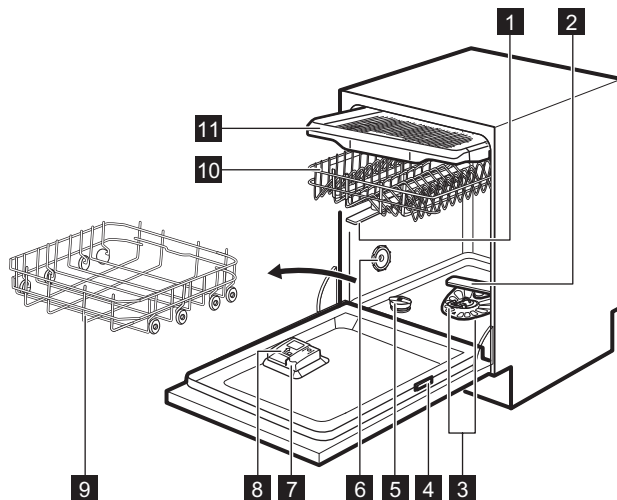

- 1** Верхние разбрызгиватели
- 2** Нижний разбрызгиватель
- 3** Фильтры
- 4** Табличка с техническими данными
- 5** Емкость для соли
- 6** Вентиляционное отверстие
- 7** Дозатор ополаскивателя
- 8** Дозатор моющего средства
- 9** Нижняя корзина
- 10** Верхняя корзина

- 11** Ящик для столовых приборов
- i** Графическое изображение дает лишь общий обзор продукта. Вы найдете более подробные сведения в других главах и документах, входящих в комплект поставки прибора.

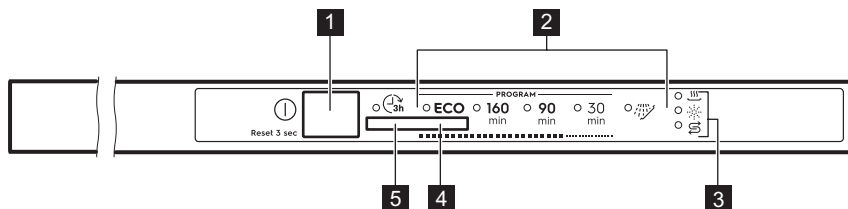

4. ПАНЕЛЬ УПРАВЛЕНИЯ



- 1** Кнопка Вкл/Выкл/Сброс
- 3** Индикаторы
- 2** Индикаторы программ
- 4** Кнопка выбора программ

5 Кнопка «Отсрочка пуска»

4.1 Индикаторы

| Индикатор | Описание |
|-----------------------------------------------------------------------------------|-------------------------------------------------------------------------------------------------------------------------------------------------------------|
|  | Индикатор этапа сушки. Загорается при выборе программы, включающей этап сушки. Индикатор мигает во время выполнения этапа сушки. |
|  | Индикатор соли. Светится, если требуется наполнить емкость для соли. Во время работы программы данный индикатор всегда выключен. |
|  | Индикатор отсутствия ополаскивателя. Светится, если требуется наполнить дозатор ополаскивателя. Во время работы программы данный индикатор всегда выключен. |

5. ПРОГРАММЫ

Порядок, в котором программы указаны в таблице, может не отражать их последовательность на панели управления.

| Программа | Загрузка посудомоечной машины | Степень загрязненности | Этапы программы |
|----------------|-----------------------------------------------|------------------------------------------------------------------|-----------------------------------------------------------------------------------------------------------------------------------------------------------------------------------------------------------------------------------|
| ECO 1) | Посуда, столовые приборы, кастрюли, сковороды | Обычное загрязнение, со слегка присохшими остатками пищи | <ul style="list-style-type: none"> Предварительное замачивание Мойка посуды при 50 °C Промежуточное ополаскивание Заключительное ополаскивание при 60 °C Сушка AirDry |
| 160 min | Посуда, столовые приборы, кастрюли, сковороды | От обычного до сильного загрязнения, с присохшими остатками пищи | <ul style="list-style-type: none"> Предварительное замачивание Мойка посуды при 60 °C Промежуточное ополаскивание Заключительное ополаскивание при 60 °C Сушка AirDry |
| 90 min | Посуда, столовые приборы, кастрюли, сковороды | Обычное загрязнение, со слегка присохшими остатками пищи | <ul style="list-style-type: none"> Мойка посуды при 60 °C Промежуточное ополаскивание Заключительное ополаскивание при 55 °C Сушка AirDry |

| Программа | Загрузка посудомоечной машины | Степень загрязненности | Этапы программы |
|--------------------------------------------------------------------------------------|-------------------------------|------------------------|---------------------------------------------------------------------------------------------------------------------------------------------------------------------------------------|
| 30 min | Посуда, столовые приборы | Свежее | <ul style="list-style-type: none"> • Мойка посуды при 50 °C • Промежуточное ополаскивание • Заключительное ополаскивание при 50 °C • AirDry |
|  2) | Все | Все | <ul style="list-style-type: none"> • Предварительное замачивание |

1) Данная программа обеспечивает наиболее эффективное использование воды и электроэнергии при мытье посуды и столовых приборов обычной степени загрязненности. Это стандартная программа для испытательных организаций.

2) Эта программа позволит вам быстро ополоснуть посуду, чтобы смыть остатки пищи во избежание появления в приборе неприятных запахов. Не используйте с этой программой моющее средство.

5.1 Значения потребления

| Программа 1)2) | Вода (л) | Энергопотребление (кВт·ч) | Продолжительность (мин) |
|------------------------------------------------------------------------------------|----------|---------------------------|-------------------------|
| ECO | 9.9 | 0.832 | 240 |
| 160 min | 11 | 0.970 | 160 |
| 90 min | 11.1 | 0.870 | 90 |
| 30 min | 10.3 | 0.600 | 30 |
|  | 4.1 | 0.10 | 15 |

1) Указанные значения могут изменяться в зависимости от давления и температуры воды, напряжения в электросети, выбранных опций, количества посуды и степени загрязненности.

2) Значения для всех программ, кроме программы ECO, даны только в качестве ориентира.

Информация для испытательных организаций

Для получения всей информации, необходимой для тестирования производительности (напр., в соответствии с EN60436), обращайтесь по электронной почте:

info.test@dishwasher-production.com

Направляя запрос, укажите продуктовый номер (PNC), который находится на табличке с техническими данными.

По всем вопросам, касающимся посудомоечной машины, см. прилагаемое к прибору руководство пользователя.

6. ПАРАМЕТРЫ

6.1 Режим выбора программы и пользовательский режим

Если прибор находится в режиме выбора программы, имеется возможность задать программу и войти в пользовательский режим.

Настройки, доступные в пользовательском режиме:

- Уровень смягчителя для воды с учетом жесткости воды.
- Включение или выключение уведомления о том, что дозатор ополаскивателя пуст.
- Уровень ополаскивателя с учетом его требуемой дозировки.
- Включение или выключение звукового сигнала по окончании работы программы.
- Включение или выключение функции AirDry.

Поскольку прибор запоминает сохраненные установки, необходимость его настройки перед каждым циклом отсутствует.

Установка режима выбора программы

Если мигает индикатор программ **ECO**, это означает, что прибор находится в режиме выбора программы.

После включения прибор по умолчанию переходит в режим выбора программы. Если этого не произошло, установите режим выбора программы, выполнив следующие действия:

Нажмите и удерживайте кнопку «Вкл/Выкл», пока прибор не перейдет в режим выбора программы.

Переход в пользовательский режим

Убедитесь, что прибор находится в режиме выбора программы.

Для входа в пользовательский режим одновременно нажмите и удерживайте кнопку выбора программы, пока индикатор **ECO** не замигает, а индикаторы **160 min**, **90 min**, **30 min** и  не загорятся.

6.2 Смягчитель для воды

Смягчитель для воды удаляет из подаваемой в прибор воды минеральные вещества, которые в противном случае могли бы оказать негативное влияние на результаты мойки и на сам прибор.

Чем больше в воде содержится этих минеральных веществ, тем выше жесткость воды. Жесткость воды измеряется в эквивалентных единицах.

Смягчитель воды необходимо настроить в соответствии с уровнем жесткости воды в вашем регионе. Информацию о жесткости воды в Вашем районе можно получить в местной службе водоснабжения. Задайте нужный уровень смягчителя воды для получения хороших результатов стирки.



Смягчение жесткой воды повышает потребление воды и энергопотребления, а также увеличивает продолжительность программы. Чем выше дозировка смягчителя воды, тем больше расход и продолжительность работы.

Жесткость воды

| Градусы по немецкому стандарту (°dH) | Градусы по французскому стандарту (°fH) | ммоль/л | Градусы жесткости Кларка | Уровень смягчителя воды |
|--------------------------------------|-----------------------------------------|-----------|--------------------------|-------------------------|
| 47 - 50 | 84 - 90 | 8.4 - 9.0 | 58 - 63 | 10 |
| 43 - 46 | 76 - 83 | 7.6 - 8.3 | 53 - 57 | 9 |
| 37 - 42 | 65 - 75 | 6.5 - 7.5 | 46 - 52 | 8 |
| 29 - 36 | 51 - 64 | 5.1 - 6.4 | 36 - 45 | 7 |
| 23 - 28 | 40 - 50 | 4.0 - 5.0 | 28 - 35 | 6 |
| 19 - 22 | 33 - 39 | 3.3 - 3.9 | 23 - 27 | 5 1) |
| 15 - 18 | 26 - 32 | 2.6 - 3.2 | 18 - 22 | 4 |
| 11 - 14 | 19 - 25 | 1.9 - 2.5 | 13 - 17 | 3 |
| 4 - 10 | 7 - 18 | 0.7 - 1.8 | 5 - 12 | 2 |
| <4 | <7 | <0.7 | < 5 | 1 2) |

1) Заводская установка.

2) Не используйте соль на этом уровне.

Вне зависимости от типа моющего средства задайте надлежащий уровень жесткости воды: в этом случае индикатор наличия соли не будет отключен.



Содержащее соль таблетированное средство недостаточно эффективно смягчает жесткую воду.

Настройка смягчителя для воды

Убедитесь, что прибор находится в пользовательском режиме.

1. Дождитесь состояния, при котором индикатор  замигает, индикатор **ECO** продолжит мигать, а остальные индикаторы погаснут.

Количеством миганий индикатора  обозначается текущая настройка, напр., 5 миганий + пауза + 5 миганий = уровень 5.

2. Для изменения установки нажмите на кнопку программы требуемое количество раз. При каждом

нажатии кнопки выбора программы номер уровня повышается. По достижении уровня 10 отсчет начинается заново с уровня 1.

3. Нажмите кнопку «Вкл/Выкл» для подтверждения настройки.

6.3 Уведомление о том, что дозатор ополаскивателя пуст

Ополаскиватель способствует высушиванию посуды без образования потеков и пятен. Он автоматически добавляется на этапе ополаскивания горячей водой.

Когда емкость для ополаскивателя оказывается пустой, загорается индикатор ополаскивателя, уведомляя о необходимости добавления ополаскивателя. В случае удовлетворительных результатов сушки при использовании только таблетированного моющего средства можно отключить уведомление о необходимости добавления ополаскивателя. Тем не менее, для достижения оптимальных результатов сушки всегда используйте ополаскиватель.

При использовании обычного или таблетированного моющего средства включите уведомление о необходимости добавления ополаскивателя.

Выключение оповещения о том, что дозатор ополаскивателя пуст

Убедитесь, что прибор находится в пользовательском режиме.

1. Сразу же нажмите на кнопку выбора программ.

Индикатор 160_{\min} начнет мигать.

2. Дождитесь состояния, при котором индикатор 160_{\min} продолжит мигать, а остальные индикаторы программ погаснут.

Индикатор $\overline{\text{SSS}}$ отображает текущую настройку:

- $\overline{\text{SSS}}$ горит = уведомление о том, что дозатор ополаскивателя пуст, включено.
 - $\overline{\text{SSS}}$ не горит = уведомление о том, что дозатор ополаскивателя пуст, выключено.
3. Для изменения установки нажмите кнопку программы.
 4. Нажмите кнопку «Вкл/Выкл» для подтверждения настройки.

6.4 Количество ополаскивателя

Количество выдаваемого ополаскивателя задается в пределах от 1 (минимальное количество) до 8 (максимальное количество). Уровень 0 отключает дозатор ополаскивателя, и ополаскиватель не выдается. Заводская настройка: уровень 5.

Установка уровня дозатора ополаскивателя

Убедитесь, что прибор находится в пользовательском режиме.

1. Дважды нажмите на кнопку выбора программы.

Индикатор 90_{\min} начнет мигать.

2. Дождитесь состояния, при котором индикатор 90_{\min} продолжит мигать, а остальные индикаторы программ погаснут.

Количеством миганий индикатора $\overline{\text{SSS}}$ обозначается текущая настройка, напр., 5 миганий + пауза + 5 миганий = уровень 5.

3. Для изменения установки нажмите на кнопку программы требуемое количество раз. При каждом нажатии кнопки выбора программы номер уровня повышается. По достижении уровня 8 отсчет начинается заново с уровня 0. Уровень 0 означает, что выдача ополаскивателя отключена.
4. Нажмите кнопку «Вкл/Выкл» для подтверждения настройки.

6.5 Звуковая сигнализация

В случае возникновения неисправности прибором выдаются звуковые сигналы. Данные звуковые сигналы отключить невозможно.

По окончании программы также выдается звуковой сигнал. По умолчанию выдача звукового сигнала отключена, но ее можно включить.

Включение звукового сигнала по окончании работы программы

Убедитесь, что прибор находится в пользовательском режиме.

1. Трижды нажмите на кнопку выбора программы.

Индикатор 30_{\min} начнет мигать.

2. Дождитесь состояния, при котором индикатор 30_{\min} продолжит мигать, а остальные индикаторы программ погаснут.

Индикатор $\overline{\text{SSS}}$ отображает текущую настройку:

- $\overline{\text{SSS}}$ не горит = звуковая сигнализация отключена.
 - $\overline{\text{SSS}}$ горит = звуковая сигнализация включена.
3. Для изменения установки нажмите кнопку программы.

4. Нажмите кнопку «Вкл/Выкл» для подтверждения настройки.

6.6 AirDry

AirDry улучшает результаты сушки с одновременным понижением энергопотребления. На этапе сушки дверца прибора автоматически открывается и остается приоткрытой.

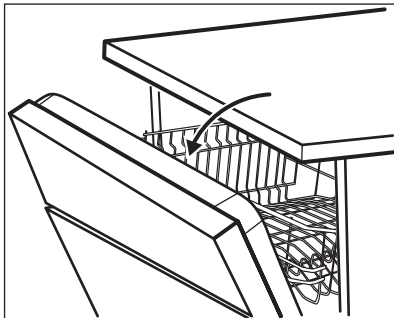

ПРЕДУПРЕЖДЕНИЕ

Не пытайтесь закрыть дверцу прибора в течение 2 минут после ее автоматического открывания. Это может привести к повреждению прибора.

AirDry включается автоматически со всеми программами, кроме  (если применимо).

Продолжительность цикла сушки и время открывания дверцы зависит от выбранной программы и опций.



ПРЕДУПРЕЖДЕНИЕ

Если к прибору имеют доступ дети, рекомендуется выключить функцию AirDry, поскольку открытие дверцы может представлять опасность.

Выключение AirDry



Убедитесь, что прибор находится в пользовательском режиме.

1. Четыре раза нажмите на кнопку выбора программы.

Индикатор  начнет мигать.

2. Дождитесь состояния, при котором индикатор  продолжит мигать, а остальные индикаторы программ погаснут.

Индикатор  отображает текущую настройку:

-  не горит = функция AirDry выключена.
-  не горит = функция AirDry включена.

3. Для изменения установки нажмите кнопку программы.
4. Нажмите кнопку «Вкл/Выкл» для подтверждения настройки.

7. ПЕРЕД ПЕРВЫМ ИСПОЛЬЗОВАНИЕМ

1. **Убедитесь, что установленные настройки смягчителя для воды соответствуют уровню жесткости воды поступающей к вам воды. В противном случае произведите настройку смягчителя для воды.**
2. Наполните емкость для соли.
3. Наполните дозатор ополаскивателя.
4. Откройте вентиль подачи воды.
5. Запустите программу, чтобы избавиться от загрязнений, которые могли остаться в приборе после его производства. Не используйте моющее средство и не загружайте посуду в корзины.

После запуска программы прибору требуется до 5 минут для «зарядки» ионообменной смолы в устройстве для смягчения воды. Этап мойки начнется, как только данная процедура будет завершена. Данная процедура повторяется с определенной периодичностью.

7.1 Емкость для соли



ПРЕДУПРЕЖДЕНИЕ

Применяйте только крупную соль, предназначенную посудомоечных машин. Мелкая соль повышает риск коррозии.

Соль используется для «зарядки» ионообменной смолы в смягчителе для воды и обеспечения хороших результатов мытья в ходе ежедневного использования.

7.2 Наполнение емкости для соли

1. Поверните крышку емкости для соли против часовой стрелки и снимите ее.
2. Налейте 1 л воды в емкость для соли (только перед первым использованием).
3. Засыпьте в емкость 1 кг соли (доверху).

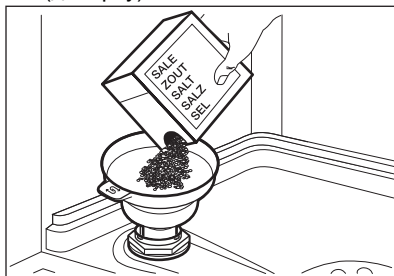

4. Осторожно встряхните воронку за ручку, чтобы стряхнуть все гранулы.
5. Уберите соль вокруг отверстия емкости для соли.

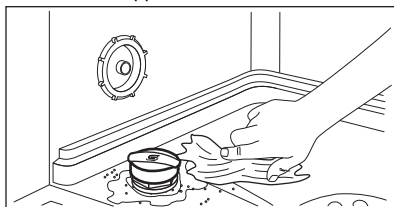

6. Чтобы закрыть емкость для соли, поверните крышку емкости для соли по часовой стрелке.



ПРЕДУПРЕЖДЕНИЕ

При заполнении емкости для соли из нее может вылиться вода с солью. После заполнения емкости для соли немедленно запустите какую-либо программу во избежание коррозии.

7.3 Наполнение дозатора ополаскивателя

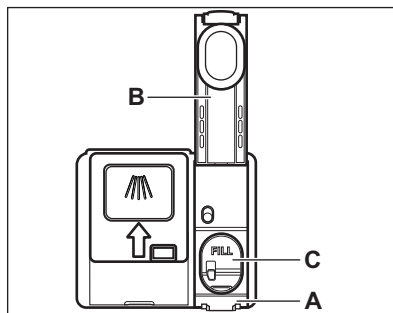

ПРЕДУПРЕЖДЕНИЕ

Отделение (С) только для ополаскивателя. Не наполняйте его моющим средством.



ПРЕДУПРЕЖДЕНИЕ

Используйте только ополаскиватель, специально предназначенный для посудомоечных машин.

1. Нажмите фиксатор (А), чтобы открыть крышку (В).
2. Налейте ополаскиватель в дозатор (С) так, чтобы уровень жидкости достиг отметки «FILL».
3. Во избежание избыточного образования пены удалите пролившийся ополаскиватель тканью, хорошо впитывающей жидкость.
4. Закройте крышку. Убедитесь в том, что крышка зафиксирована на месте.

8. ЕЖЕДНЕВНОЕ ИСПОЛЬЗОВАНИЕ

1. Откройте вентиль подачи воды.
2. Включите прибор нажатием на кнопку «Вкл/Выкл».

Убедитесь, что прибор находится в режиме выбора программы.

- Если горит индикатор отсутствия соли, наполните емкость для соли.
- Если горит индикатор отсутствия ополаскивателя, заправьте дозатор ополаскивателя.

3. Загрузите корзины.
4. Добавьте моющее средство.
5. Выберите подходящую программу мойки в соответствии с типом загрузки и степенью ее загрязненности.

8.1 Использование моющего средства

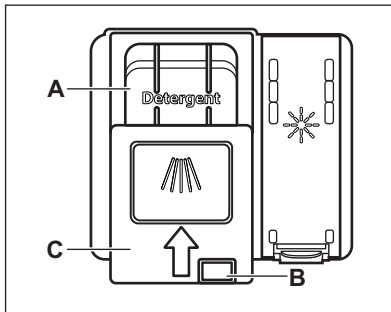

ПРЕДУПРЕЖДЕНИЕ

Используйте только моющее средство, специально предназначенное для посудомоечных машин.

1. Нажмите кнопку снятия блокировки (В), чтобы открыть крышку (С).
2. Заполните дозатор (А) моющим средством. Можно использовать таблетированное, порошковое или гелеобразное моющее средство.
3. Если в программе мойки предусмотрен этап предварительной мойки, добавьте немного моющего средства на внутреннюю сторону дверцы прибора.

4. Закройте крышку. Убедитесь в том, что крышка зафиксирована на месте.



Информацию о дозировке мощного средства см. в инструкции изготовителя на упаковке данного изделия. Как правило, для мытья посуды обычной степени загрязненности достаточно 20–25 мл гелевого мощного средства.



Не добавляйте в отделение (А) более 30 мл гелевого мощного средства.

8.2 Настройка и запуск программы

Запуск программы

1. Приоткройте дверцу прибора.
2. Включите прибор нажатием на кнопку «Вкл/Выкл». Убедитесь, что прибор находится в режиме выбора программы.
3. Нажимайте на кнопку выбора программ до тех пор, пока не замигает индикатор требуемой программы.
4. Закройте дверцу прибора для запуска программы.

Запуск программы с использованием отсрочки пуска

1. Задайте программу.
2. Нажмите на кнопку отсрочки пуска, чтобы задержать пуск программы на три часа.

Загорается индикатор .

3. Закройте дверцу прибора для запуска обратного отсчета.

Во время обратного отсчета изменить программу невозможно.

После окончания обратного отсчета произойдет запуск программы.

Открытие дверцы во время работы прибора

Открытие дверцы во время выполнения программы приводит к остановке работы прибора. Это может повлиять на показатели энергопотребления и на продолжительность программы. При закрытии дверцы прибор продолжает работу с момента, на котором она была прервана.



В случае открывания дверцы более чем на 30 секунд во время этапа сушки текущая программа будет завершена. Этого не произойдет, если дверца была открыта в результате работы системы AirDry.



Не пытайтесь закрыть дверцу прибора в течение 2 минут после того как AirDry автоматически ее откроет; это может привести к повреждению прибора. Если в дальнейшем закрыть дверцу как минимум на 3 минуты, выполняемая программа будет завершена.

При отмена отсрочки пуска

Нажмите и удерживайте кнопку «Вкл/Выкл» в течение 3 секунд, пока прибор

не перейдет в режим выбора программы.

При отмене отсрочки пуска необходимо заново задать программу.

Отмена программы

Нажмите и удерживайте кнопку «Вкл/Выкл» в течение 3 секунд, пока прибор не перейдет в режим выбора программы.

Перед запуском новой программы убедитесь в наличии моющего средства в дозаторе моющего средства.

Функция Auto Off

Данная функция уменьшает энергопотребление, автоматически выключая прибор, если он не работает.

Функция срабатывает при следующих условиях:

- При завершении программы.
- Через пять минут, если программа не была запущена.

Завершение программы

По окончании работы программы функция Auto Off выключает прибор.

Закройте водопроводный вентиль.

9. ПОЛЕЗНЫЕ СОВЕТЫ

9.1 Общие рекомендации

Следуйте рекомендациям ниже для получения оптимальных результатов мытья и сушки в ходе каждодневного использования прибора, а также с целью защиты окружающей среды.

- Согласно данной инструкции, при мытье посуды в посудомоечной машине обычно требуется меньше

воды и электроэнергии, чем при мытье посуды руками.

- Для сохранения воды и электроэнергии загружайте посудомоечную машину полностью. Для оптимальных результатов мойки размещайте посуду в корзинах согласно Инструкции. Не перегружайте корзины.

- Не производите предварительное ополаскивание посуды вручную. Это повышает потребление воды и электроэнергии. При необходимости выберите программу с предварительной мойкой.
- Перед помещением тарелок и пустых чашек и бокалов в посудомоечную машину удаляйте с них крупные остатки пищи.
- Замоочите посуду с пригоревшей к ней пищей или осторожно соскребите ее прежде чем мыть ее в приборе.
- Предметы посуды в корзинах не должны касаться или перекрывать друг друга. Только в этом случае вода сможет добраться до всей посуды и помыть ее.
- Можно использовать средство для посудомоечных машин, ополаскиватель и соль отдельно или в виде таблетированного моющего средства (напр., «Все в одном»). Следуйте указаниям на упаковке.
- Выберите программу в соответствии с типом загрузки и степенью ее загрязненности. **ECO** обеспечивает наиболее эффективное использование воды и электроэнергии.
- Для предотвращения образования известкового налета внутри прибора:
 - По мере необходимости заполняйте контейнер для соли.
 - Используйте рекомендованные дозировки моющего средства и ополаскивателя.
 - Убедитесь, что установленные настройки смягчителя для воды соответствуют уровню жесткости поставляемой вам воды.
 - Следуйте инструкциям, изложенным в главе «Уход и очистка».

9.2 Использование соли, ополаскивателя и моющего средства

- Используйте только соль, ополаскиватель и моющее средство, предназначенные для посудомоечных машин. Другие продукты могут привести к повреждению прибора.
- В регионах с жесткой и очень жесткой водой для достижения оптимальных результатов мойки и сушки рекомендуется использовать обычное моющее средство (порошок, гель или таблетки без дополнительных составляющих), и отдельно – ополаскиватель и соль.
- Таблетированные моющие средства не успевают полностью раствориться при использовании коротких программ. Для того, чтобы избежать образование на посуде осадка из моющего средства, рекомендуется использовать таблетки с длинными программами.
- Всегда закладывайте рекомендованное количество моющего средства. Недостаточная дозировка моющего средства может привести к неудовлетворительным результатам мойки и образованием на посуде пленки и пятен от жесткой воды. Избыточная дозировка моющего средства при использовании мягкой или смягченной воды приводит к оседанию на посуде остатков моющего средства. Регулируйте количество моющего средства согласно жесткости воды. См. инструкции на упаковке моющего средства.
- Всегда закладывайте рекомендованное количество ополаскивателя. Недостаточная дозировка ополаскивателя ухудшает результаты сушки. Переизбыток ополаскивателя приводит к образованию на посуде синеватого налета.
- Убедитесь в правильности заданного уровня смягчителя воды. В случае превышения уровня увеличенное количество соли в

воде может привести к образованию ржавчины на столовых приборах.

9.3 Что делать, если необходимо прекратить использовать таблетированное моющее средство

Прежде чем перейти к использованию моющего средства, соли и ополаскивателя по отдельности произведите следующие действия:

1. Установите максимальный уровень смягчителя для воды.
2. Убедитесь, что емкость для соли и дозатор ополаскивателя заполнены.
3. Запустите самую короткую программу, содержащую этап ополаскивания. Не добавляйте моющее средство и не загружайте посуду в корзины.
4. Когда программа будет завершена, скорректируйте уровень жесткости смягчителя для воды в соответствии с жесткостью воды в вашем регионе.
5. Задайте дозировку ополаскивателя.
6. Включите уведомление о том, что дозатор ополаскивателя пуст.

9.4 Загрузка корзин

- Всегда используйте все пространство корзин.
- Используйте прибор только для мытья принадлежностей, пригодных для мытья в посудомоечных машинах.
- Не мойте в посудомоечной машине изделия из следующих материалов: дерево, кость/рог, олово, медь, алюминий, тонкий фарфор с орнаментом и углеродистая сталь без защитного покрытия. Это может привести к возникновению трещин, вмятин или ржавчины, а также деформации или обесцвечиванию.
- Не мойте в приборе предметы, которые могут впитывать воду (губки, бытовые ткани).

- Загружайте полые предметы (чашки, стаканы и сковороды) отверстием вниз.
- Убедитесь в том, что стаканы не соприкасаются друг с другом.
- Легкие или пластмассовые предметы загружайте в верхнюю корзину. Убедитесь в том, что загруженная посуда не перемещается.
- Загружайте столовые приборы и мелкие предметы в ящик для столовых приборов.
- Перед пуском программы убедитесь в том, что разбрызгиватели могут свободно вращаться.

9.5 Перед запуском программы

Перед запуском выбранной программы убедитесь, что:

- Фильтры очищены и установлены правильно.
- Крышка емкости для соли плотно закручена.
- Разбрызгиватели не засорены.
- Имеется достаточно соли и ополаскивателя (если не используется таблетированное моющее средство).
- Посуда правильно расположена в корзинах.
- Выбранная программа подходит для типа посуды и степени ее загрязненности.
- Используется надлежащее количество моющего средства.

9.6 Разгрузка корзин

1. Прежде чем доставать посуду из прибора, дайте ей остыть. Горячую посуду легко повредить.
2. Вначале вынимайте посуду из нижней корзины, потом - из верхней



По окончании программы на внутренних поверхностях камеры прибора все еще может оставаться вода.

10. УХОД И ОЧИСТКА



ВНИМАНИЕ!

Перед выполнением операций по чистке и уходу выключите прибор и извлеките вилку сетевого шнура из розетки.



Грязные фильтры и засоренность разбрызгивателей ухудшают качество мойки. Периодически проводите проверку и при необходимости производите их очистку.

10.1 Очистка внутренних деталей

- Протирайте прибор изнутри мягкой влажной тканью.
- Не используйте абразивные средства, царапающие губки, острые инструменты, едкие химикаты, металлические мочалки и растворители.
- Раз в неделю протирайте дверцу, в том числе и резиновый уплотнитель.
- Для обеспечения стабильной производительности прибора используйте средство для очистки посудомоечных машин не реже одного раза в два месяца. Точно следуйте инструкциям на упаковке средства.
- Регулярное использование программ с малой продолжительностью может привести к наслоению жира и накипи внутри прибора. Для предотвращения наслоения запускайте программы с большой длительностью не менее двух раз в месяц.

10.2 Очистка наружных поверхностей

- Протирайте прибор мягкой влажной тряпкой.
- Используйте только нейтральные моющие средства.

- Не используйте абразивные средства, царапающие губки и растворители.

10.3 Чистка фильтров

Система фильтров выполнена из 3 деталей.

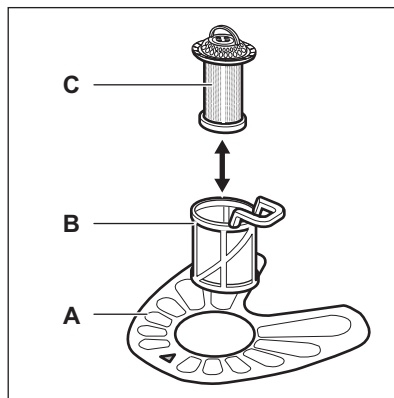

1. Поверните фильтр (B) против часовой стрелки и извлеките его.

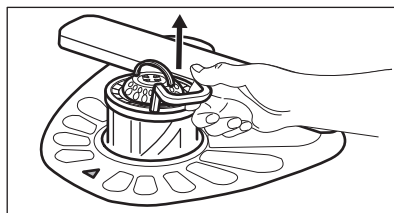
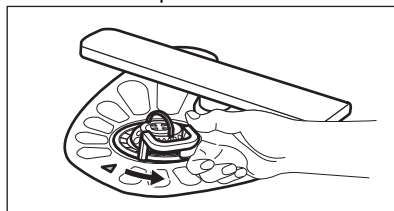

2. Извлеките фильтр (C) из фильтра (B).
3. Снимите плоский фильтр (A).

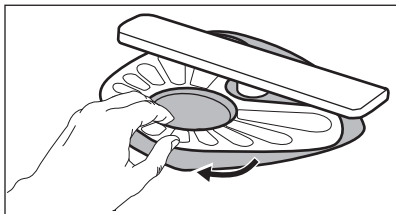

4. Вымойте фильтры.

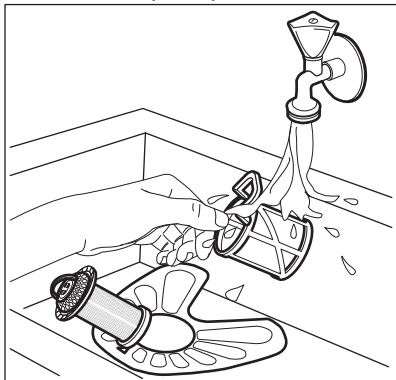

5. Убедитесь, что внутри или по краям отстойника нет остатков пищи или других загрязнений.
6. Установите плоский фильтр обратно на место (А). Убедитесь, что он установлен правильно – под двумя направляющими.

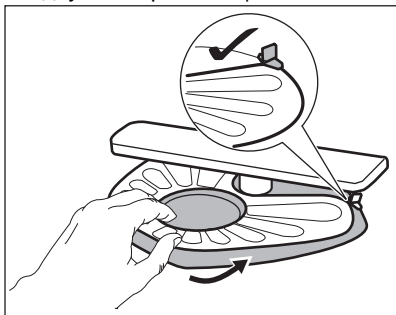

7. Соберите фильтры (В) и (С).
8. Установите фильтр (В) обратно в плоский фильтр (А). Поверните по часовой стрелке до щелчка.

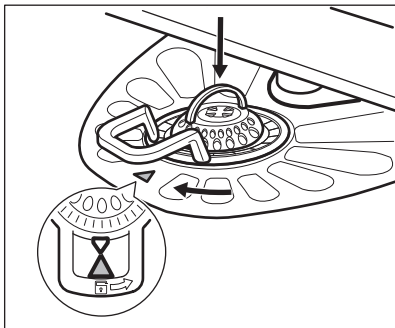

ПРЕДУПРЕЖДЕНИЕ

Неверная установка фильтров может привести к неудовлетворительным результатам мойки и повреждению прибора.

10.4 Очистка нижнего разбрызгивателя

Рекомендуется производить регулярную очистку нижнего разбрызгивателя во избежание засорения его отверстий.

Засорение отверстий может привести к неудовлетворительным результатам мойки.

1. Для извлечения нижнего разбрызгивателя потяните его движением вверх.

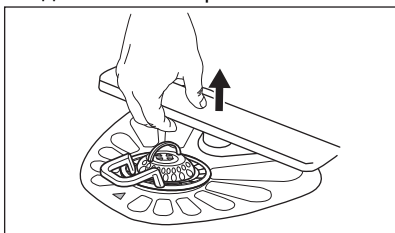

2. Промойте разбрызгиватель под струей воды. Для удаления частиц грязи из отверстий воспользуйтесь тонким острым предметом, например, зубочисткой.

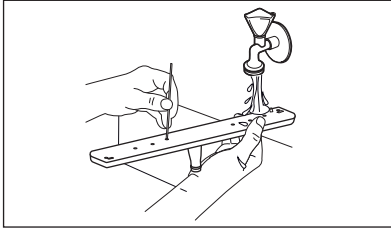

3. Для установки разбрызгивателя на место нажмите по направлению вниз.

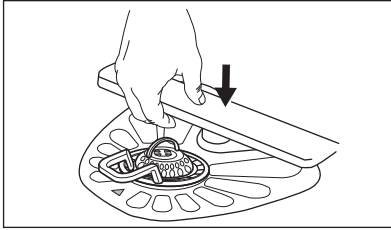

10.5 Чистка верхних разбрызгивателей

Рекомендуется производить регулярную очистку верхних разбрызгивателей во избежание засорения отверстий. Засорение отверстий может привести к неудовлетворительным результатам мойки.

Верхние разбрызгиватели находятся под верхней корзиной. Разбрызгиватели (В) расположен на трубе подачи воды (А) при помощи фиксаторов (С).

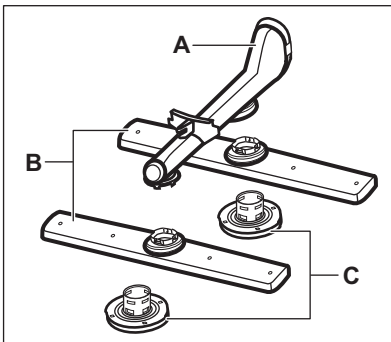

1. Вытяните верхнюю корзину.

2. Для снятия разбрызгивателя поверните фиксатор по часовой стрелке.

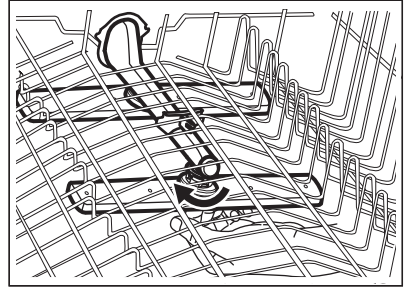

3. Промойте разбрызгиватель под струей воды. Для прочистки отверстий от частиц грязи воспользуйтесь заостренным предметом (например, зубочисткой).

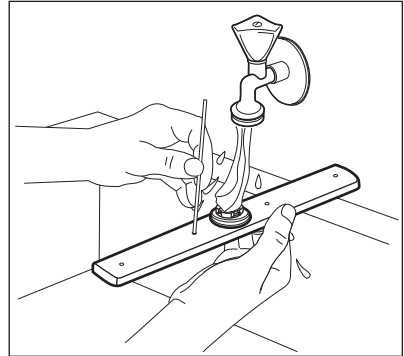

4. Для установки разбрызгивателя на место установите фиксатор в разбрызгиватель и закрепите его на трубе подачи воды, повернув против часовой стрелки. Убедитесь, что фиксатор защелкнулся.

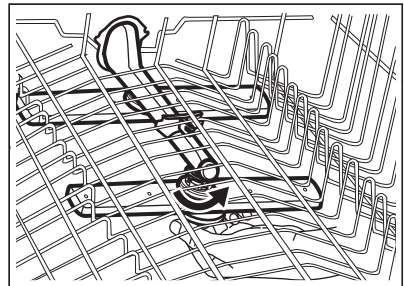

11. ПОИСК И УСТРАНЕНИЕ НЕИСПРАВНОСТЕЙ



ВНИМАНИЕ!



Ненадлежащий ремонт прибора может представлять серьезный риск для безопасности потребителя. Все ремонтные работы должны производиться квалифицированным персоналом.

без обращения в авторизованный сервисный центр.

В таблице ниже приведены сведения о возможных неисправностях.

В случае ряда неисправностей периодическое мигание определенного индикатора обозначает наличие неисправности и ее код.

Большинство возможных неполадок могут быть устранены

| Неисправность и код неисправности | Возможная причина и решение |
|-------------------------------------------------------------------------------------------------------------------------------------------------------------------------------------------------------------------------------------------------------------------------------------|-----------------------------------------------------------------------------------------------------------------------------------------------------------------------------------------------------------------------------------------------------------------------------------------------------------------------------------------------------------------------------------------------------------------------------------------------------------|
| Невозможно включить прибор. | <ul style="list-style-type: none"> Убедитесь в том, что вилка сетевого кабеля вставлена в розетку. Убедитесь в том, что предохранитель на электрощите не поврежден. |
| Программа не запускается. | <ul style="list-style-type: none"> Убедитесь в том, что дверца прибора закрыта. Если задана функция «Отложенный запуск», отмените ее или дождитесь окончания обратного отсчета. Прибор производит «зарядку» смолы внутри смягчителя для воды. Продолжительность процедуры составляет приблизительно 5 минут. |
| <p>В прибор не поступает вода.</p> <ul style="list-style-type: none"> Однократное мигание индикатора  перемежается с паузой. Периодически выдается один звуковой сигнал. | <ul style="list-style-type: none"> Убедитесь в том, что кран подачи воды открыт. Убедитесь в том, что давление подачи воды не слишком низкое. Для получения этой информации обратитесь в местную службу водоснабжения. Убедитесь в том, что водопроводный кран не засорен. Убедитесь в том, что фильтр наливного шланга не засорен. Убедитесь в том, что наливной шланг не перекручен и не передавлен. |
| <p>Прибор не сливает воду.</p> <ul style="list-style-type: none"> Двукратное мигание индикатора  перемежается с паузой. Периодически выдаются два звуковых сигнала. | <ul style="list-style-type: none"> Убедитесь в том, что сливное отверстие сливной трубы не засорено. Убедитесь в том, что внутренняя система фильтрации не засорена. Убедитесь в том, что сливной шланг не перекручен и не передавлен. |

| Неисправность и код неисправности | Возможная причина и решение |
|-------------------------------------------------------------------------------------------------------------------------------------------------------------------------------------------------------------------------------------------------------------------------------------------------|--------------------------------------------------------------------------------------------------------------------------------------------------------------------------------------------------------------------------------------------------------------------------------------------------------------------------------------------------------------------------------|
| <p>Сработала система защиты от перелива.</p> <ul style="list-style-type: none"> • Трехкратное мигание индикатора  перемежается с паузой. • Периодически выдаются три звуковых сигнала. | <ul style="list-style-type: none"> • Закройте водопроводный кран. • Убедитесь в правильности установки прибора. • Загружайте корзины в соответствии с указаниями в руководстве пользователя. |
| <p>Во время выполнения цикла прибор останавливает и возобновляет работу чаще обычного.</p> | <ul style="list-style-type: none"> • Это нормально. Так обеспечиваются оптимальные результаты очистки и экономия электроэнергии. |
| <p>Программа выполняется слишком долго.</p> | <ul style="list-style-type: none"> • Если установлен «Отложенный запуск», отмените эту опцию или дождитесь окончания обратного отсчета. • См. таблицу показателей потребления в главе «Программы». |
| <p>Происходит небольшая утечка со стороны дверцы прибора.</p> | <ul style="list-style-type: none"> • Прибор не выровнен по горизонтали. Слегка вывинтите или завинтите регулировочные ножки (если предусмотрено в данной модели). • Дверца прибора находится не по центру внутренней камеры. Отрегулируйте заднюю ножку (если подобная регулировка доступна). |
| <p>Дверца прибора закрывается с трудом.</p> | <ul style="list-style-type: none"> • Прибор не выровнен по горизонтали. Слегка вывинтите или завинтите регулировочные ножки (если предусмотрено в данной модели). • Столовые приборы частично выступают за пределы корзины. |
| <p>Во время цикла мойки дверца прибора открывается.</p> | <ul style="list-style-type: none"> • Функция AirDry включена. Данную функцию можно отключить. См. «Настройки». |
| <p>Изнутри прибора доносится дребезжание/стук.</p> | <ul style="list-style-type: none"> • Столовые приборы размещены в корзинах ненадлежащим образом. Сверяйтесь с брошюрой, описывающей загрузку корзины. • Убедитесь в том, что разбрызгиватели свободно вращаются. |
| <p>Работа прибора приводит к срабатыванию автоматического выключателя.</p> | <ul style="list-style-type: none"> • Создаваемая одновременной работой ряда приборов нагрузка превышает допустимую. Проверьте значение разрешенной силы тока в розетке и максимальной величины на счетчике, или выключите один из работающих приборов. • Повреждение в электрической цепи внутри прибора. Обратитесь в авторизованный сервисный центр. |



Другие возможные причины приведены в главах **«Перед первым использованием»**, **«Ежедневное использование»** или **«Советы и рекомендации»**.

**ВНИМАНИЕ!**

Не рекомендуется пользоваться прибором до полного устранения неисправности. Отключите прибор от электросети и не включайте до тех пор, пока не будете уверены в его технической исправности.

Проверив прибор, выключите и включите его. Если неисправность появится снова, обратитесь в авторизованный сервисный центр.

Если коды неисправности не описаны в таблице, обратитесь в авторизованный сервисный центр.

11.1 Неудовлетворительные результаты мойки и сушки

| Проблема | Возможная причина и решение |
|-----------------------------------------------------------------|------------------------------------------------------------------------------------------------------------------------------------------------------------------------------------------------------------------------------------------------------------------------------------------------------------------------------------------------------------------------------------------------------------------------------------------------------------------------------------------------------------------|
| Неудовлетворительные результаты мойки. | <ul style="list-style-type: none"> Используйте программы более интенсивной мойки. Произведите очистку разбрызгивателя и фильтра. См. главу «Уход и очистка». См. главы «Ежедневное использование», «Советы и рекомендации» и брошюру с описанием процедур загрузки корзин. |
| Неудовлетворительные результаты сушки. | <ul style="list-style-type: none"> Столовые приборы слишком долго находились в закрытом приборе. Ополаскиватель отсутствует или дозировка ополаскивателя слишком мала. Наполните дозатор ополаскивателя или повысьте уровень ополаскивания. Возможно, предметы из пластика потребуются вытереть полотенцем. Для достижения оптимальных результатов сушки включите функцию AirDry. Всегда используйте ополаскиватель, даже с таблетированным моющим средством. |
| Видны белые подтеки или синеватый налет на стаканах и тарелках. | <ul style="list-style-type: none"> Слишком большое количество выдаваемого ополаскивателя. Уменьшите количество ополаскивателя. Добавлено слишком большое количество моющего средства. |
| На стаканах и тарелках есть пятна и высохшие капли воды. | <ul style="list-style-type: none"> Недостаточная дозировка ополаскивателя. Увеличьте количество ополаскивателя. Причиной может быть качество ополаскивателя. |

| Проблема | Возможная причина и решение |
|-------------------------------------------------------------|-------------------------------------------------------------------------------------------------------------------------------------------------------------------------------------------------------------------------------------------------------------------------------------------------------------------------------------------------------------------------------------------------------------------------------------------------------------------------------------------------------------------------------------------------------------------------------|
| Посуда остается мокрой. | <ul style="list-style-type: none"> • Для достижения оптимальных результатов сушки включите функцию AirDry. • Была выбрана программа без этапа сушки или с этапом сушки при низкой температуре. • Дозатор ополаскивателя пуст. • Причиной может быть качество ополаскивателя. • Причиной может быть качество таблетированного моющего средства. Попробуйте таблетированное средство другого производителя или включите дозатор ополаскивателя и используйте ополаскиватель одновременно с таблетированным моющим средством. |
| Внутри прибора есть влага. | <ul style="list-style-type: none"> • Это не является признаком неисправности прибора. На стенках прибора конденсируется влага из воздуха. |
| Необычно сильное пенообразование в ходе мойки. | <ul style="list-style-type: none"> • Используйте только моющее средство, специально предназначенное для посудомоечных машин. • Используйте моющее средство другого производителя. • Не ополаскивайте посуду под проточной водой. |
| На столовых приборах есть следы ржавчины. | <ul style="list-style-type: none"> • В воде, используемой для мойки, слишком высоко содержание солей. См. главу «Смягчитель для воды». • Столовые приборы из серебра и нержавеющей стали оказались рядом друг с другом. Не ставьте изделия из серебра и нержавеющей стали рядом друг с другом. |
| По окончании программы в дозаторе остается моющее средство. | <ul style="list-style-type: none"> • Таблетированное моющее средство застряло в дозаторе и не было полностью вымыто водой. • Моющее средство вымывается из дозатора не полностью. Убедитесь в том, что разбрызгиватель не заблокирован и не засорен. • Убедитесь в том, что изделия в корзинах не препятствуют открыванию крышки дозатора моющего средства. |
| Внутри прибора присутствует неприятный запах. | <ul style="list-style-type: none"> • См. главу «Очистка внутренних частей». |

| Проблема | Возможная причина и решение |
|---------------------------------------------------------------------------------------------------|----------------------------------------------------------------------------------------------------------------------------------------------------------------------------------------------------------------------------------------------------------------------------------------------------------------------------------------------------------------------------------------------------------------------------------------------------------------------------------------------------------------------------------------------------------------------------------------------------------------------------------------------------------------------|
| На столовых приборах, внутренней камере и внутренней стороне дверцы образуется известковый налет. | <ul style="list-style-type: none"> • Низкий уровень соли; проверьте индикатор наличия соли. • Крышка емкости для соли неплотно закручена. • Водопроводная вода имеет высокую жесткость. См. главу «Смягчитель для воды». • Используйте соль и установите регенерацию смягчителя для воды даже при использовании универсального таблетированного средства. См. главу «Смягчитель для воды». • В случае образования известкового налета производите очистку прибора с помощью соответствующих моющих средств. • Попробуйте другое моющее средство. • Обратитесь к производителю моющего средства. |
| Сколы, обесцвечивание или помутнение столовых приборов. | <ul style="list-style-type: none"> • Размещайте в прибор только посуду, предназначенную для мытья в посудомоечной машине. • Будьте внимательны при загрузке и разгрузке корзины. Сверяйтесь с брошюрой, описывающей загрузку корзин. • Деликатные предметы укладывайте в верхнюю корзину. |



Другие возможные причины приведены в главах «Перед первым использованием», «Ежедневное использование» или «Советы и рекомендации».

12. ТЕХНИЧЕСКИЕ ДАННЫЕ

| | | |
|-----------------------------------------|----------------------------------------------|-----------------------|
| Размеры | Ширина / высота / глубина (мм) | 446 / 818 - 898 / 550 |
| Подключение к электросети ¹⁾ | Напряжение (В) | 220 - 240 |
| | Частота (Гц) | 50 |
| Давление поступающей воды | Мин./макс. бар (МПа) | 0.5 (0.05) / 10 (1.0) |
| Подача воды | Холодная вода или горячая вода ²⁾ | макс. 60 °С |
| Вместимость | Количество комплектов посуды | 10 |

| | | |
|-----------------------|---------------------------------------------|------|
| Потребляемая мощность | При оставлении во включенном состоянии (Вт) | 5.0 |
| | В отключенном состоянии (Вт) | 0.50 |

1) Другие значения приведены на табличке с техническими данными.

2) Если горячая вода подается из системы, использующей альтернативный источник энергии (например, солнечные панели), подключайте машину к водопроводу горячей воды, чтобы снизить потребление энергии.

13. ОХРАНА ОКРУЖАЮЩЕЙ СРЕДЫ

Материалы с символом  следует сдавать на переработку. Положите упаковку в соответствующие контейнеры для сбора вторичного сырья. Принимая участие в переработке старого электробытового оборудования, Вы помогаете защитить окружающую среду и здоровье человека. Не выбрасывайте

вместе с бытовыми отходами бытовую технику, помеченную символом . Прибор следует доставить в место отдельного накопления и сбора отходов потребления или в пункт сбора использованной бытовой техники для последующей утилизации.

ЗМІСТ

| | |
|--------------------------------------|----|
| 1. ІНФОРМАЦІЯ З ТЕХНІКИ БЕЗПЕКИ..... | 29 |
| 2. ІНСТРУКЦІЇ З ТЕХНІКИ БЕЗПЕКИ..... | 30 |
| 3. ОПИС ВИРОБУ..... | 32 |
| 4. ПАНЕЛЬ КЕРУВАННЯ..... | 33 |
| 5. ПРОГРАМИ..... | 33 |
| 6. НАЛАШТУВАННЯ..... | 35 |
| 7. ПЕРЕД ПЕРШИМ ВИКОРИСТАННЯМ..... | 39 |
| 8. ЩОДЕННЕ КОРИСТУВАННЯ..... | 40 |
| 9. ПОРАДИ І РЕКОМЕНДАЦІЇ..... | 42 |
| 10. ДОГЛЯД ТА ОЧИЩЕННЯ..... | 44 |
| 11. УСУНЕННЯ НЕСПРАВНОСТЕЙ..... | 47 |
| 12. ТЕХНІЧНА ІНФОРМАЦІЯ..... | 51 |
| 13. ОХОРОНА ДОВКІЛЛЯ..... | 52 |

МИ ДУМАЄМО ПРО ВАС

Дякуємо, що придбали прилад Electrolux. Обраний вами виріб створено на основі багаторічного професійного досвіду та інновацій. Оригінальний і стильний — його сконструйовано з думкою про вас. Тому під час його використання ви можете бути впевнені в тому, що щоразу отримуватимете відмінні результати.

Ласкаво просимо до Electrolux.

Відвідайте наш веб-сайт, щоб:



Отримати поради з використання, брошури, інструкції з усунення несправностей, інформацію щодо сервісу та ремонту:

www.electrolux.com/support



Зареєструвати свій продукт для кращого обслуговування:

www.registerelectrolux.com



Придбати аксесуари, витратні матеріали й оригінальні запчастини для вашого приладу:

www.electrolux.com/shop

ДОПОМОГА КЛІЄНТАМ ТА ОБСЛУГОВУВАННЯ

Використовуйте лише оригінальні запасні частини.

Звертаючись до нашого авторизованого сервісного центру, необхідно мати таку інформацію: модель, номер виробу, серійний номер.

Інформацію можна знайти на табличці з технічними даними.

 Попередження / Важлива інформація про безпеку

 Загальна інформація та рекомендації

 Інформація щодо захисту навколишнього середовища

Може змінитися без оповіщення.

1. ⚠ ІНФОРМАЦІЯ З ТЕХНІКИ БЕЗПЕКИ

Перед установкою та експлуатацією приладу слід уважно прочитати інструкцію користувача. Виробник не несе відповідальності за травми або збитки через неправильне встановлення або використання. Інструкції з експлуатації слід зберігати в безпечному і доступному місці з метою користування в майбутньому.

1.1 Безпека дітей і вразливих осіб

- Діти від 8 років та особи з обмеженими фізичними, сенсорними або психічними можливостями чи недостатнім досвідом і знаннями можуть користуватися цим приладом лише під наглядом, або за умови попереднього отримання інструкцій з безпечного користування приладом та розуміння пов'язаних з цим ризиків.
- Діти віком від 3 до 8 років та особи з важкою та комплексною непрацездатністю можуть перебувати поблизу приладу лише за умови, якщо знаходяться під безперервним спостереженням.
- Не слід залишати дітей до 3 років поблизу приладу без постійного нагляду.
- Не дозволяйте дітям бавитися з приладом.
- Тримайте мийні засоби в недоступному для дітей місці.
- Не дозволяйте дітям та домашнім тваринам знаходитися поблизу приладу при відчинених дверцятах.
- Чищення або обслуговування приладу дітьми дозволяється лише під наглядом.

1.2 Загальна безпека

- Цей прилад призначено для використання в побутових і аналогічних сферах, таких як:
 - у фермерських будинках, на кухнях магазинів, офісів та інших робочих середовищ;

- клієнтами готелів, мотелів, кафе та інших житлових приміщень.
- Не змінюйте технічні специфікації цього приладу.
- Робочий тиск води (мінімальний і максимальний) має бути в діапазоні 0.5 (0.05) / 10 (1.0) бар (МПа)
- Не перевищуйте максимальне значення 10 кількості комплектів посуду.
- Щоб уникнути небезпеки в разі пошкодження електричного кабелю, його заміну має здійснювати представник виробника чи його авторизованого сервісного центру або інша кваліфікована особа.
- **ПОПЕРЕДЖЕННЯ!** Ножі та інші предмети з гострими кінчиками треба завантажувати до кошика кінчиками донизу або розміщувати горизонтально.
- Не залишайте прилад із відкритими дверцятами без нагляду, щоб випадково не наступити на них.
- Перш ніж виконувати технічне обслуговування, вимкніть пристрій і вийміть вилку з розетки.
- Не використовуйте струмінь води та/або пари високого тиску для очищення приладу.
- Якщо в нижній частині приладу є вентиляційні отвори, їх не можна закривати, наприклад, килимом.
- Прилад слід підключати до водопроводу за допомогою набору нових шлангів із комплекту поставки. Повторно використовувати набір старих шлангів не можна.

2. ІНСТРУКЦІЇ З ТЕХНІКИ БЕЗПЕКИ

2.1 Встановлення



ПОПЕРЕДЖЕННЯ!

Установлювати цей прилад повинен лише кваліфікований фахівець.

- Повністю зніміть упаковку.
- Не встановлюйте й не використовуйте пошкоджений прилад.
- Не користуйтеся приладом, доки його не буде безпечно встановлено у вбудовану конструкцію.
- Дотримуйтеся інструкції зі встановлення, що постачаються разом із приладом.
- Будьте обережні під час переміщення приладу, оскільки він важкий. Використовуйте захисні рукавички та взуття, що постачається в комплекті.

- Не встановлюйте прилад і не користуйтеся ним у приміщеннях, де температура нижче 0 °С.
- Встановлюйте прилад у безпечному підходящому місці, що відповідає вимогам зі встановлення.

2.2 Під'єднання до електромережі



ПОПЕРЕДЖЕННЯ!

Існує ризик займання та ураження електричним струмом.

- Попередження. Цей прилад має бути встановлений/підключений до заземлюючого з'єднання в будівлі.
- Переконайтеся в тому, що параметри на табличці з технічними даними сумісні з електричними параметрами електроживлення від мережі.
- Завжди використовуйте правильно встановлену протиударну розетку.
- Не використовуйте розгалужувачі, перехідники й подовжувачі.
- Будьте обережні, аби не пошкодити штепсельну вилку та кабель. Якщо кабель живлення потребує заміни, зверніться до нашого сервісного центру.
- Вставляйте штепсельну вилку в розетку електроживлення лише після закінчення установки. Переконайтеся, що після установки є вільний доступ до розетки електроживлення.
- Не тягніть за кабель живлення, щоб відключити прилад з мережі. Завжди вимикайте, витягаючи штепсельну вилку.
- Пристрій оснащено електричною вилкою на 13 А. Якщо необхідно замінити запобіжник в електричній вилці, установлюйте тільки запобіжник 13 А ASTA (BS 1362) (лише для Великої Британії та Ірландії).

2.3 Підключення до водопроводу

- Не допускайте пошкодження шлангів.

- Перед тим, як під'єднати прилад до нових труб або труб, що не використовувалися тривалий час, чи якщо проводилися ремонтні роботи або встановлювалися нові пристрої (лічильники води тощо), спустіть воду, доки вона не буде чистою й прозорою.
- Під час першого використання приладу й після першого використання переконайтеся у відсутності видимих витоків води.
- Впускний шланг оснащено запобіжним клапаном і каналом із внутрішнім кабелем живлення.

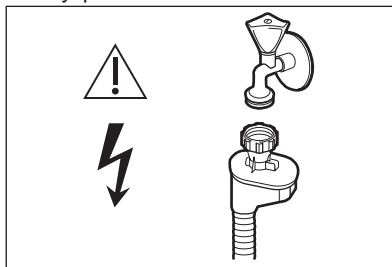

ПОПЕРЕДЖЕННЯ!

Висока напруга.

- У разі пошкодження впускного шланга негайно закрийте водопровідний кран і вийміть штепсельну вилку з розетки. Для заміни впускного шланга звертайтеся до авторизованого сервісного центру.

2.4 Користування

- Не кладіть усередину приладу, поряд із ним або на нього легкозаймисті речовини чи предмети, змочені в легкозаймистих речовинах.
- Мийні засоби для посудомийної машини є небезпечними. Дотримуйтеся інструкції з безпеки, що зазначені на упаковці мийного засобу.
- Не пийте і не грайтеся з водою у приладі.
- Не виймайте посуд із приладу до завершення програми. Певна кількість мийного засобу може залишатися на посуді.
- Не кладіть речі і не натискайте на відчинені дверцята приладу.

- Під час виконання програми прилад може випускати гарячу пару.

2.5 Сервіс

- Для ремонту приладу звертайтеся до авторизованого сервісного центру. Використовуйте лише оригінальні запасні частини.
- Зверніть увагу, що самостійний або непрофесійний ремонт може мати наслідки для безпеки та призвести до втрати гарантії.
- Стосовно ламп всередині цього виробу та запасних ламп, що продаються окремо: Ці лампи призначені для використання у побутових приладах з екстремальними фізичними умовами, такими як температура, вібрація, вологість, або призначені для надання інформації про стан роботи приладу. Вони не призначені для використання з іншою метою та не придатні для освітлення побутових приміщень.

2.6 Утилізація



ПОПЕРЕДЖЕННЯ!

Існує небезпека задушення.

- Відключіть прилад від електромережі.
- Відріжте кабель живлення і викиньте його.
- Зніміть замок із дверцят, щоб уникнути запирання дітей і домашніх тварин у приладі.

Цей продукт по вмісту небезпечних речовин відповідає вимогам Технічного регламенту обмеження використання деяких небезпечних речовин в електричному та електронному обладнанні (постанова Кабінета Міністрів України №139 від 10 березня 2017р.)

3. ОПИС ВИРОБУ

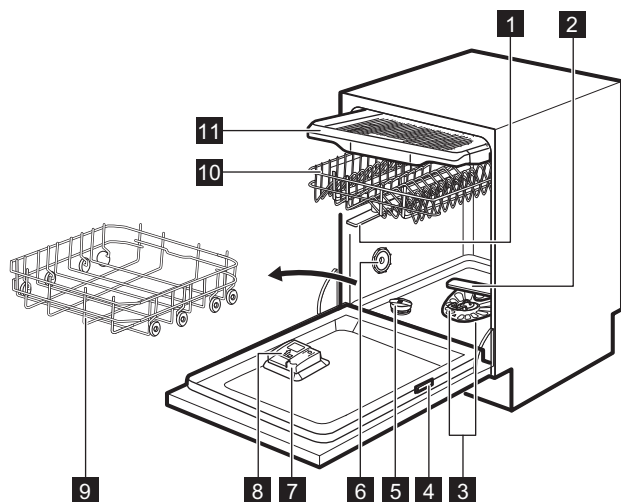

- | | |
|---------------------------------------|-----------------------------------|
| 1 Верхні розпилювачі | 5 Контейнер для солі |
| 2 Нижній розпилювач | 6 Вентиляційний отвір |
| 3 Фільтри | 7 Дозатор для ополіскувача |
| 4 Табличка з технічними даними | 8 Дозатор мийного засобу |

- 9 Нижній кошик
- 10 Верхній кошик
- 11 Лоток для столового приладдя



На ілюстраціях представлено лише загальний вигляд продукту. Детальніше див. в інших розділах та/або документах, що надаються з приладом.

4. ПАНЕЛЬ КЕРУВАННЯ

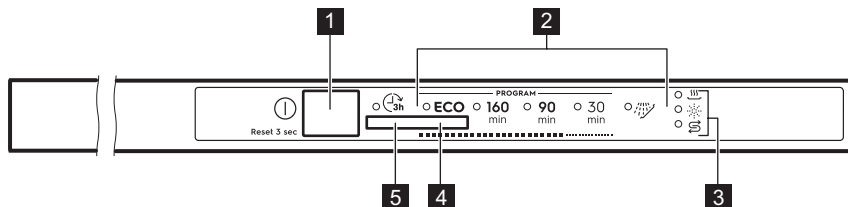

- 1 Кнопка Увімк./Вимк. / Скинути
- 4 Кнопка програм
- 2 Індикатори програм
- 5 Кнопка відкладеного запуску
- 3 Індикатори

4.1 Індикатори

| Індикатор | Опис |
|-----------|------------------------------------------------------------------------------------------------------------------------------------------|
| | Індикатор фази сушіння. Світиться, коли вибрано програму з фазою сушіння. Блимає, коли виконується фаза сушіння. |
| | Індикатор солі. Світиться в разі необхідності заповнення контейнера для солі. Ніколи не горить під час виконання програми. |
| | Індикатор ополіскувача. Світиться в разі необхідності заповнення дозатора для ополіскувача. Ніколи не горить під час виконання програми. |

5. ПРОГРАМИ

Порядок програм у таблиці може не відповідати їх послідовності на панелі керування.

| Програма | Завантаження посудомийної машини | Ступінь забруднення | Фази програми |
|---------------------------------------------------------------------------------------------|----------------------------------------------|--------------------------------------------|-------------------------------------------------------------------------------------------------------------------------------------------------------------------------------------------------------------|
| ECO 1) | Посуд, столові прибори, каструлі, сковорідки | Нормальне, злегка підсохле забруднення | <ul style="list-style-type: none"> • Попереднє миття • Миття посуду 50 °C • Проміжне полоскання • Остаточне полоскання 60 °C • Сушіння • AirDry |
| 160 min | Посуд, столові прибори, каструлі, сковорідки | Нормальне або сильне, підсохле забруднення | <ul style="list-style-type: none"> • Попереднє миття • Миття посуду 60 °C • Проміжне полоскання • Остаточне полоскання 60 °C • Сушіння • AirDry |
| 90 min | Посуд, столові прибори, каструлі, сковорідки | Нормальне, злегка підсохле забруднення | <ul style="list-style-type: none"> • Миття посуду 60 °C • Проміжне полоскання • Остаточне полоскання 55 °C • Сушіння • AirDry |
| 30 min | Посуд, столові прибори | Свіжий | <ul style="list-style-type: none"> • Миття посуду 50 °C • Проміжне полоскання • Остаточне полоскання 50 °C • AirDry |
|  2) | Усе | Усе | <ul style="list-style-type: none"> • Попереднє миття |

1) Ця програма пропонує найефективніше споживання води та електроенергії під час миття посуду та столових приборів із середнім ступенем забруднення. Це стандартна програма для дослідницьких установ.

2) Ця програма використовується для швидкого ополіскування посуду та уникнення неприємного запаху в приладі. Не використовуйте мийний засіб для цієї програми.

5.1 Показники споживання

| Програма 1)2) | Вода (л) | Електроенергія (кВт•год) | Тривалість (хв) |
|----------------|----------|--------------------------|-----------------|
| ECO | 9,9 | 0.832 | 240 |
| 160 min | 11 | 0.970 | 160 |
| 90 min | 11.1 | 0.870 | 90 |
| 30 min | 10.3 | 0.600 | 30 |

| Програма 1)2) | Вода (л) | Електроенергія (кВт•год) | Тривалість (хв) |
|-----------------------------------------------------------------------------------|----------|--------------------------|-----------------|
|  | 4.1 | 0.10 | 15 |

1) Показники залежать від тиску й температури води, коливання напруги в електромережі, вибраних опцій, кількості посуду та ступеня забруднення.

2) Значення для програм, крім ECO, є лише орієнтовними.

Інформація для дослідницьких установ

Щоб отримати необхідну інформацію щодо проведення функціональних випробувань (наприклад, відповідно до стандартів EN60436), надішліть електронний лист на таку адресу:

info.test@dishwasher-production.com

У своєму запиті зазначте цифровий код виробу (PNC), який можна знайти на таблиці з технічними даними.

У разі виникнення будь-яких інших запитань щодо вашої посудомийної машини див. сервісну книжку, що постачається разом із приладом.

6. НАЛАШТУВАННЯ

6.1 Режим вибору програм і режим користувача

Коли прилад знаходиться в режимі вибору програм, можна встановити програму та увійти у режим користувача.

Налаштування, доступні у режимі користувача:

- Рівень пом'якшувача води відповідно до жорсткості води.
- Увімкнення або вимкнення повідомлення про відсутність ополіскувача.
- Рівень ополіскувача відповідно до необхідного дозування.
- Увімкнення та вимкнення звукового сигналу після завершення програми.
- Увімкнення або вимкнення AirDry.

Оскільки прилад зберігає вибрані налаштування, немає потреби налаштовувати їх перед кожним циклом.

Налаштування режиму вибору програм

Прилад знаходиться в режимі вибору програми, коли миготить індикатор програми **ECO**.

Після ввімкнення прилад за промовчанням переходить у режим вибору програм. Інакше перейти в режим вибору програм можна наведеним нижче чином.

Натисніть та утримуйте кнопку увімк./вимк., доки пристрій не перейде в режим вибору програми.

Вхід у режим користувача

Переконайтеся, що прилад переведено у режим вибору програм.

Щоб увійти у режим користувача, натисніть і утримуйте кнопку вибору програм, доки індикатор **ECO** не почне блимати, а індикатори 160 min 90 min , 30 min і  не світлитимуться постійно.

6.2 Пом'якшувач води

Пом'якшувач води видаляє з води мінеральні речовини, які погіршують якість миття та скорочують строк експлуатації приладу.

Чим вище вміст цих мінеральних речовин, тим жорсткішою є вода. Жорсткість води вимірюється відповідними шкалами.

Пом'якшувач води необхідно скоригувати відповідно до жорсткості води у вашому регіоні. Щоб дізнатися про рівень жорсткості води у своєму регіоні, зверніться до місцевого органу

водопостачання. Необхідно встановити правильний рівень пом'якшувача води для забезпечення відмінних результатів миття.



Пом'якшення жорсткої води збільшує споживання води та електроенергії, а також тривалість виконання програми. Чим вище рівень пом'якшувача води, тим вищим є рівень споживання та тим довшою є тривалість програми.

Жорсткість води

| Німецькі градуси (°dH) | Французькі градуси (°fH) | ммоль/л | Градуси Кларка | Рівень пом'якшувача води |
|------------------------|--------------------------|-----------|----------------|--------------------------|
| 47 - 50 | 84 - 90 | 8.4 - 9.0 | 58 - 63 | 10 |
| 43 - 46 | 76 - 83 | 7.6 - 8.3 | 53 - 57 | 9 |
| 37 - 42 | 65 - 75 | 6.5 - 7.5 | 46 - 52 | 8 |
| 29 - 36 | 51 - 64 | 5.1 - 6.4 | 36 - 45 | 7 |
| 23 - 28 | 40 - 50 | 4.0 - 5.0 | 28 - 35 | 6 |
| 19 - 22 | 33 - 39 | 3.3 - 3.9 | 23 - 27 | 5 1) |
| 15 - 18 | 26 - 32 | 2.6 - 3.2 | 18 - 22 | 4 |
| 11 - 14 | 19 - 25 | 1.9 - 2.5 | 13 - 17 | 3 |
| 4 - 10 | 7 - 18 | 0.7 - 1.8 | 5 - 12 | 2 |
| <4 | <7 | <0.7 | < 5 | 1 2) |

1) Заводське налаштування:

2) Не використовуйте сіль на цьому рівні.

Незалежно від типу мийного засобу, що використовується, установіть належний рівень жорсткості води, щоб індикатор додавання солі залишався активним.



Багатофункціональні таблетовані мийні засоби, що містять сіль, недостатньо ефективні, щоб пом'якшити жорстку воду.

Налаштування рівня пом'якшувача води

Переконайтеся, що прилад переведено у режим користувача.

1. Зачекайте, доки індикатор  почне мигтати, індикатор **ECO** продовжить мигтати, а всі інші індикатори згаснуть.

Періодичне блимання індикатора  показує поточне налаштування:

наприклад, 5 блимань + пауза + 5 блимань = рівень 5.

2. Натисніть кнопку вибору програм кілька разів, щоб змінити налаштування. Кожне натиснення кнопки вибору програм збільшує рівень на один показник. Після досягнення 10 рівня відлік починається знову з 1 рівня.
3. Щоб підтвердити налаштування, натисніть кнопку ввімкнення/вимкнення.

6.3 Сповіднення про низький рівень ополіскувача

Завдяки ополіскувачу посуд висихає без розводів і плям. Він автоматично використовується під час фази гарячого полоскання.

Коли контейнер ополіскувача порожній, активується відповідний індикатор, який сповіщає про необхідність поповнити ополіскувач. Якщо в разі використання лише багатофункціонального таблетованого мийного засобу результати сушіння є задовільними, можна вимкнути сповіщення про необхідність поповнення ополіскувача. Проте для досягнення найкращих результатів сушіння рекомендується використовувати ополіскувач.

Якщо ви використовуєте стандартний мийний засіб або багатофункціональний таблетований мийний засіб без ополіскувача, увімкніть сповіщення, щоб індикатор рівня ополіскувача залишався активним.

Вимкнення повідомлення про порожній дозатор ополіскувача

Переконайтеся, що прилад переведено у режим користувача.

1. Відразу натисніть кнопку програми. Індикатор 160_{\min} починає блимати.
2. Зачекайте, доки індикатор 160_{\min} продовжить мигтати, а всі інші індикатори програми згаснуть.

Індикатор $\overline{\text{SS}}$ показує поточне налаштування:

- $\overline{\text{SS}}$ світиться = повідомлення про порожній дозатор ополіскувача увімкнено.
 - $\overline{\text{SS}}$ не світиться = повідомлення про порожній дозатор ополіскувача вимкнено.
3. Натисніть кнопку програми, щоб змінити налаштування.
 4. Щоб підтвердити налаштування, натисніть кнопку ввімкнення/вимкнення.

6.4 Рівень ополіскувача

Можна вибрати кількість ополіскувача, що використовується, від рівня 1 (мінімальна кількість) до рівня 8 (максимальна кількість). Рівень 0 деактивує вивільнення ополіскувача, вимикаючи дозатор ополіскувача. Заводське налаштування: рівень 5.

Встановлення рівня дозування ополіскувача

Переконайтеся, що прилад переведено у режим користувача.

1. Натисніть кнопку програми двічі.

Індикатор 90_{\min} починає блимати.

2. Зачекайте, доки індикатор 90_{\min} продовжить мигтати, а всі інші індикатори програми згаснуть.

Періодичне блимання індикатора $\overline{\text{SS}}$ показує поточне налаштування:

- наприклад, 5 блимань + пауза + 5 блимань = рівень 5.
3. Натисніть кнопку вибору програм кілька разів, щоб змінити налаштування. Кожне натиснення кнопки вибору програм збільшує рівень на один показник. Після досягнення рівня 8 відлік знову починається з рівня 0. Рівень 0 означає, що дозатор ополіскувача вимкнений.
 4. Щоб підтвердити налаштування, натисніть кнопку ввімкнення/вимкнення.

6.5 Звукові сигнали

Звукові сигнали лунають у разі збоїв у роботі приладу. Ці звукові сигнали не можна деактивувати.

Звуковий сигнал також лунає, коли завершується виконання програми. За промовчанням цей звуковий сигнал вимкнений, проте його можна ввімкнути.

Увімкнення звукового сигналу після завершення програми

Переконайтеся, що прилад переведено у режим користувача.

1. Натисніть кнопку програм тричі.

Індикатор $\overset{30}{\text{min}}$ починає блимати.

2. Зачекайте, доки індикатор $\overset{30}{\text{min}}$ продовжить мигтати, а всі інші індикатори програми згаснуть.

Індикатор SSS показує поточне налаштування:

- SSS не світиться = звуковий сигнал вимкнено.
- SSS світиться = звуковий сигнал увімкнено.

3. Натисніть кнопку програми, щоб змінити налаштування.
4. Щоб підтвердити налаштування, натисніть кнопку ввімкнення/вимкнення.

6.6 AirDry

AirDry покращує ефективність сушіння та зменшує споживання електроенергії. Під час фази сушіння дверцята автоматично відкриваються та залишаються відчиненими.

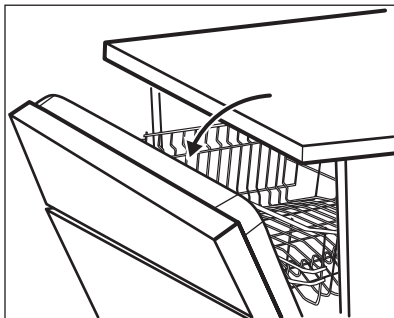

УВАГА

Не намагайтеся закрити дверцята приладу протягом 2 хвилин після автоматичного відкриття. Це може призвести до пошкодження приладу.

AirDry автоматично активується з усіма програмами, за винятком AirDry (якщо застосовно).

Тривалість фази сушіння та час відкриття дверцят залежать від вибраної програми та опцій.



УВАГА

Якщо діти мають доступ до приладу, рекомендується вимкнути функцію AirDry, оскільки відкриті дверцята можуть становити загрозу.

Вимкнення AirDry

Переконайтеся, що прилад переведено у режим користувача.

1. Натисніть кнопку програми чотири рази.

Індикатор AirDry починає блимати.

2. Зачекайте, доки індикатор AirDry продовжить мигтати, а всі інші індикатори програми згаснуть.

Індикатор SSS показує поточне налаштування:

- SSS не світиться = AirDry вимкнено.
- SSS світиться = AirDry увімкнено.

3. Натисніть кнопку програми, щоб змінити налаштування.
4. Щоб підтвердити налаштування, натисніть кнопку ввімкнення/вимкнення.

7. ПЕРЕД ПЕРШИМ ВИКОРИСТАННЯМ

1. Перевірте, чи поточний рівень пом'якшувача води відповідає жорсткості води вашого водопостачальника. Якщо ні, налаштуйте рівень пристрою для пом'якшення води.
2. Засипте сіль у контейнер для солі.
3. Залийте ополіскувач у дозатор ополіскувача.
4. Відкрийте водопровідний кран.
5. У приладі можуть бути сторонні речовини, що залишилися у процесі виробництва. Запустіть програму, щоб їх видалити. Не застосовуйте миючий засіб і не кладіть посуд у кошики.

Після запуску програми може знадобитися до 5 хвилин для заряджання смоли у пристрої для пом'якшення води. Програма миття запуститься лише після завершення цієї процедури. Процедура періодично повторюється.

7.1 Контейнер для солі



УВАГА

Використовуйте лише крупнозернисту сіль, призначену для посудомийних машин. Мілка сіль збільшує ризик корозії.

Сіль використовується для заряджання смоли в приладі для пом'якшення води. Це забезпечує добрі результати миття при щоденному користуванні.

7.2 Заповнення контейнера для солі

1. Поверніть кришечку контейнера для солі проти годинникової стрілки та зніміть її.
2. Налийте 1 літр води в контейнер для солі (лише в перший раз).
3. Засипте 1 кг солі у контейнер для солі (до його заповнення).

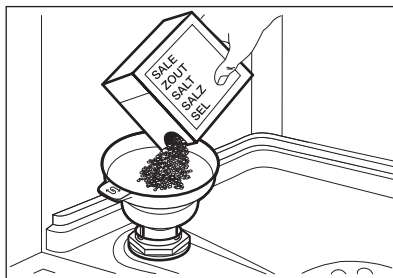

4. Обережно потрусіть воронку за ручку, аби останні гранули потрапили всередину.
5. Видаліть сіль із поверхні біля отвору контейнера для солі.

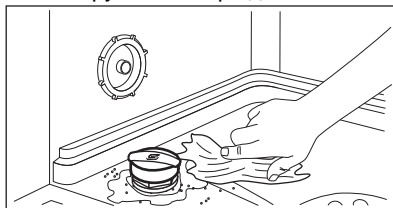

6. Закрийте контейнер для солі, повернувши кришечку за годинниковою стрілкою.



УВАГА

Вода з сіллю може перелитися з контейнера для солі під час наповнення. Після заповнення контейнера для солі негайно запустіть програму для запобігання утворенню корозії.

7.3 Заповнення дозатора для ополіскувача

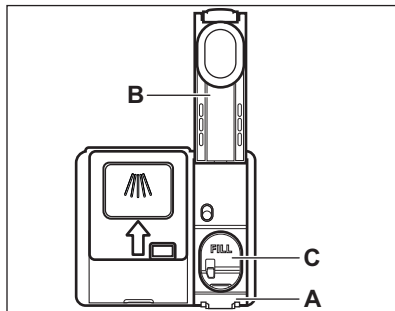

УВАГА

Відділення (С) призначено лише для ополіскувача. Не заливайте туди мийний засіб.



УВАГА

Застосовуйте лише ополіскувачі, призначені спеціально для посудомийних машин.

1. Натисніть елемент розблокування (А), щоб відкрити кришку (В).
2. Залейте ополіскувач у дозатор (С) до позначки «FILL».
3. Для запобігання надмірному утворенню піни видавіть пролитий ополіскувач вологопоглинаючою ганчіркою.
4. Закрийте кришку. Переконайтеся, що кришка зафіксована.

8. ЩОДЕННЕ КОРИСТУВАННЯ

1. Відкрийте водопровідний кран.
2. Для ввімкнення приладу натисніть кнопку ввімкнення/вимкнення.

Переконайтеся в тому, що прилад переведено в режим вибору програми.

- Якщо світиться індикатор солі, наповніть сіллю контейнер для солі.
 - Якщо світиться індикатор ополіскувача, наповніть дозатор ополіскувача.
3. Завантажте посуд у кошики.
 4. Додайте мийчий засіб.
 5. Встановіть і запустіть програму, що відповідає типу посуду та ступеню його забруднення.

8.1 Використання мийного засобу

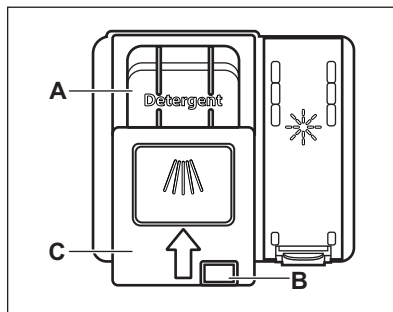

УВАГА

Користуйтеся лише мийними засобами для посудомийних машин.

1. Натисніть кнопку розблокування (В), щоб відкрити кришку (С).
2. Додайте мийний засіб у дозатор (А). Можна використовувати мийний засіб у формі таблеток, порошку або гелю.
3. Якщо програма передбачає попереднє миття, покладіть невелику кількість мийного засобу

у внутрішню частину дверцят приладу.

4. Закрийте кришку. Переконайтеся, що кришку зафіксовано на місці.

i Інформацію про дозування мийного засобу див. в інструкції виробника на упаковці виробу. Для миття посуду зі звичайним ступенем забруднення здебільшого достатньо 20–25 мл гелевого мийного засобу.

i Не додавайте в дозатор (A) більше 30 мл гелевого мийного засобу.

8.2 Встановлення і запуск програми

Запуск програми

1. Залиште дверцята пристрою трохи відкритими.
2. Для ввімкнення приладу натисніть кнопку ввімкнення/вимкнення. Переконайтеся, що прилад переведено в режим вибору програми.
3. Натисніть кілька разів кнопку програм, доки індикатор потрібної програми не почне мигтіти.
4. Щоб запустити програму, закрийте дверцята приладу.

Відкладений запуск програми

1. Виберіть програму.
2. За допомогою кнопки відкладеного запуску можна відкласти запуск програми на 3 години.

Світиться індикатор .

3. Закрийте дверцята приладу, щоб почати зворотний відлік.

Під час зворотного відліку не можна змінити програму.

Після закінчення зворотного відліку програма запускається.

Відчинення дверцят під час роботи приладу

Якщо відкрити дверцята під час виконання програми, прилад зупиниться. Це може вплинути на рівень споживання електроенергії та тривалість програми. Після закриття дверцят прилад поновить роботу програми з того моменту, коли її було перервано.

i Поточна програма завершиться, якщо дверцята відкриті довше 30 секунд під час фази сушіння. Цього не відбудеться, якщо дверцята відкриваються за допомогою функції AirDry.

i Не намагайтеся закрити дверцята приладу протягом 2 хвилин, після того як функція AirDry автоматично їх відкриває, оскільки це може пошкодити прилад. Якщо після цього дверцята закриваються принаймні на 3 хвилини, поточна програма завершиться.

Скасування відкладеного пуску

Натисніть кнопку увімк./вимк. на 3 секунди, доки прилад не перейде в режим вибору програм.

У разі скасування відкладеного запуску необхідно повторно вибрати програму.

Скасування програми

Натисніть кнопку увімк./вимк. на 3 секунди, доки прилад не перейде в режим вибору програм.

Перш ніж запускати нову програму, переконайтеся, що в дозаторі є мийний засіб.

Функція Auto Off

З метою зменшення споживання електроенергії ця функція автоматично вимикає прилад, коли він не працює.

Функція вмикається в таких випадках:

- Коли програму завершено.

- Через 5 хвилин, якщо програма не запустилася.

Завершення програми

Після завершення програми функція Auto Off вимикає прилад.

Закрийте водопровідний кран.

9. ПОРАДИ І РЕКОМЕНДАЦІЇ

9.1 Загальна інформація

Наступні поради дозволять досягти оптимальних результатів миття та сушіння при повсякденному використанні, а також допоможуть захистити навколишнє середовище.

- Миття посуду в посудомийній машині із дотриманням інструкцій, наведених у керівництві користувача, зазвичай споживає менше води та енергії, ніж миття посуду вручну.
- Для економії води та енергії завантажуйте посудомийну машину відповідно до її повного завантаження. Для найкращих результатів миття розташуйте предмети в кошиках відповідно до вказівок, наведених в інструкції з експлуатації, та не перевантажуйте кошики.
- Не потрібно попередньо ополіскувати посуд вручну. Це збільшує споживання води та енергії. При потребі виберіть програму з фазою попереднього миття.
- Видаліть великі залишки їжі з посуду та спорожніть чашки і келихи, перш, ніж ставити їх у прилад.
- Замочіть або злегка потріть посуд із присохлою чи пригорілою їжею перед миттям у приладі.
- Переконайтеся в тому, що предмети в кошиках не торкаються один одного й не перекриваються. Тільки в такому випадку вода може повністю досягнути та вимити весь посуд.
- Миючий засіб для посудомийних машин, ополіскувач і сіль можна використовувати окремо або

застосувати багатофункціональний таблетований засіб (наприклад, «Усе в 1»). Слідуйте інструкціям на упаковці.

- Оберіть програму відповідно до типу посуду та ступеню його забруднення. **ECO** пропонує найбільш ефективне використання води й споживання енергії.
- Для попередження накопичення вапняних відкладень у приладі:
 - Заповнюйте контейнер для солі, коли це необхідно.
 - Використовуйте рекомендовану кількість миючого засобу і ополіскувача.
 - Перевірте, чи поточний рівень пом'якшувача води відповідає жорсткості води вашого водопостачальника.
 - Дотримуйтеся інструкцій, наведених у розділі «Догляд і очищення».

9.2 Використання солі, ополіскувача і миючого засобу

- Використовуйте сіль, ополіскувач і миючий засіб, призначені для посудомийних машин. Використання інших засобів може призвести до пошкодження приладу.
- У регіонах, де вода жорстка або дуже жорстка, для досягнення оптимальних результатів очищення та сушіння рекомендується використовувати звичайний миючий засіб для посудомийних машин (порошок, гель, таблетований миючий засіб без додаткових речовин), ополіскувач і сіль окремо.

- Таблетований миючий засіб не розчиняється у воді повністю, якщо використовуються короткі програми миття. Таблетовані миючі засоби рекомендується використовувати для тривалих програм, аби миючий засіб не залишався на столовому посуді.
- Завжди використовуйте належну кількість миючого засобу. Недостатня кількість миючого засобу може призвести до незадовільних результатів миття та утворення плівки або плям від жорсткої води на посуді. Використання занадто великої кількості миючого засобу або пом'якшеної води призводить до залишку миючого засобу на посуді. Регулюйте кількість миючого засобу відповідно до жорсткості води. Див. інструкції на упаковці миючого засобу.
- Завжди використовуйте належну кількість ополіскувача. Недостатня кількість ополіскувача погіршує результат сушіння. Використання занадто великої кількості ополіскувача призводить до появи синюватих плям на посуді.
- Переконайтеся, що рівень пом'якшувача води встановлено правильно. Якщо рівень пом'якшувача занадто високий, збільшена кількість солі у воді може призвести до іржі на столових приборах.

9.3 Що робити, якщо потрібно припинити використання комбінованого таблетованого миючого засобу

Перш ніж розпочинати використання миючого засобу, солі та ополіскувача окремо, виконайте наступні кроки.

1. Установіть найвищий рівень пом'якшувача води.
2. Переконайтеся в тому, що контейнер для солі й дозатор ополіскувача заповнені.
3. Запустіть найкоротшу програму з фазою полоскання. Не додавайте миючий засіб і завантажуйте посуд у кошики.

4. Коли програму буде завершено, скоригуйте рівень пристрою для пом'якшення води з урахуванням жорсткості води у вашому регіоні.
5. Відрегулюйте дозування ополіскувача.
6. Активуйте повідомлення про порожній дозатор ополіскувача.

9.4 Завантаження кошиків

- Завжди використовуйте весь простір кошиків.
- Використовуйте прилад лише для миття посуду, придатного для миття в посудомийній машині.
- Не мийте в посудомийній машині такі матеріали: дерево, ріг, олово, мідь, алюміній, делікатні фарфорові поверхні та незахищена вуглецева сталь. Це може призвести до появи тріщин, деформації, знебарвлення, ямок або іржі.
- Забороняється мити в приладі речі, що вбирають вологу (губки, ганчірки).
- Предмети посуду, що мають заглиблення (наприклад, чашки, склянки та форми), ставте дном догори.
- Подбайте, аби склянки не торкалися одна одної.
- Легкі або пластикові предмети кладіть у верхній кошик. Подбайте про те, щоб предмети не рухалися.
- Кладіть столові прибори та невеликі предмети в лоток для столових приборів.
- Перед запуском програми переконайтеся, що розпилювачі можуть вільно обертатися.

9.5 Перед запуском програми

Перед запуском вибраної програми переконайтеся, що наведених нижче вимог дотримано.

- Фільтри чисті та їх правильно встановлено.
- Кришку контейнера для солі щільно закрито.
- Розпилювачі не засмічено.
- Солі та ополіскувача достатньо (якщо не використовуються багатофункціональні таблетований мийний засіб).

- Посуд у кошиках розташовано правильно.
- Програма відповідає типу посуду та ступеню забруднення.
- Використовується правильна кількість мийного засобу.

9.6 Витягання посуду з кошиків

1. Дайте посуду охолонути, перш ніж виймати його з приладу. Гарячий посуд можна легко пошкодити.

10. ДОГЛЯД ТА ОЧИЩЕННЯ



ПОПЕРЕДЖЕННЯ!

Перш ніж виконувати технічне обслуговування, вимкніть прилад і вийміть вилку з розетки.



Брудні фільтри та забиті розпилювачі знижують якість миття. Регулярно перевіряйте їх і очищуйте за потреби.

10.1 Очищення всередині

- Протріть прилад всередині м'якою вологою ганчіркою.
- Не застосовуйте абразивні засоби, серветки з абразивною поверхнею, гострі інструменти, агресивні хімічні речовини, металеві мочалки чи розчинники.
- Протирайте дверцята, в тому числі гумову прокладку, один раз на тиждень.
- Для оптимальної роботи приладу використовуйте спеціальний засіб для очищення посудомийних машин принаймні раз на два місяці. Дотримуйтесь інструкцій, наведених на упаковці продукту.
- Регулярне використання програм із короткою тривалістю виконання може призвести до накопичення жиру та вапна всередині приладу. Щоб запобігти накопиченню відкладень, принаймні двічі на місяць використовуйте програми з більшою тривалістю виконання.

2. Вийміть посуд спершу з нижнього, а потім з верхнього кошика.



Після завершення програми на внутрішніх поверхнях приладу може залишатися вода.

10.2 Чищення зовнішніх поверхонь

- Очищуйте прилад м'якою вологою тканиною.
- Застосовуйте лише нейтральні мийчі засоби.
- Не застосовуйте абразивні продукти, абразивні серветки чи розчинники.

10.3 Чищення фільтрів

Фільтрувальна система складається з трьох частин.

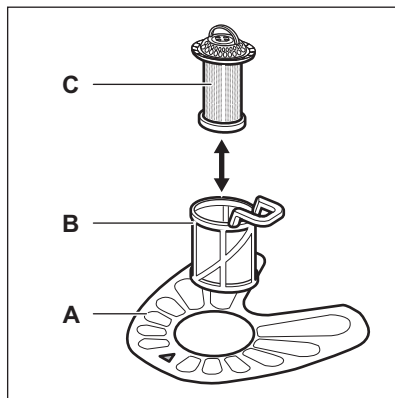

1. Поверніть фільтр (B) проти годинникової стрілки та зніміть його.

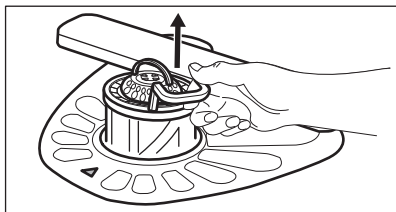
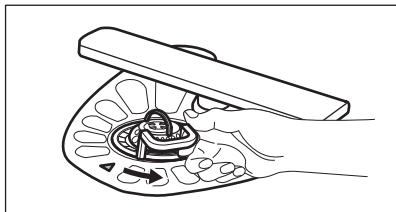

2. Вийміть фільтр (С) із фільтра (В).
3. Вийміть плоский фільтр (А).

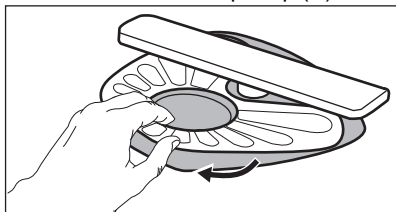

4. Промийте фільтри.

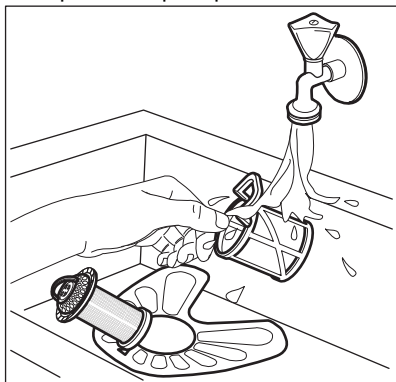

5. Переконайтеся, що всередині відстійника або на його краях немає залишків їжі або забруднення.
6. Встановіть плоский фільтр (А) на місце. Переконайтеся, що він розташований належним чином під 2 напрямними.

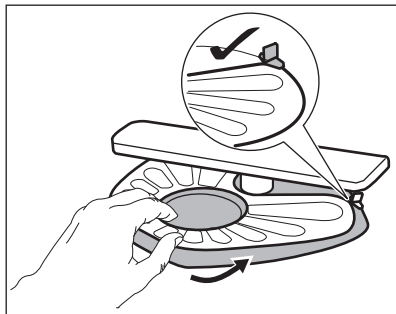

7. Знову зберіть фільтри (В) та (С).
8. Встановіть фільтр (В) у плоский фільтр (А). Поверніть за годинниковою стрілкою до фіксації.

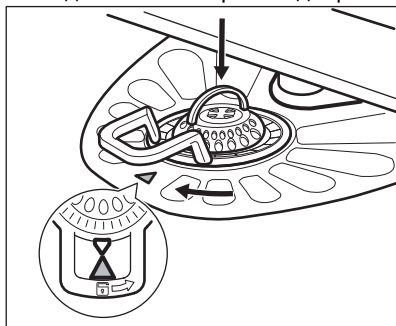

УВАГА

Неправильне встановлення фільтрів може призвести до незадовільних результатів миття й пошкодження приладу.

10.4 Очищення нижнього розпилювача

Рекомендується регулярно чистити нижній розпилювач, щоб уникнути засмічення отворів.

Засмічення отворів може призвести до незадовільних результатів миття.

1. Щоб зняти нижній розпилювач, потягніть його вгору.

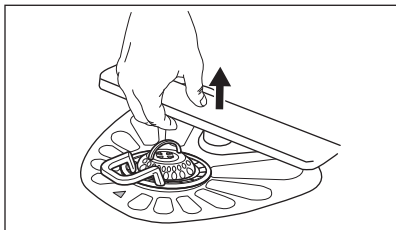

2. Вимийте розпилювач під проточною водою. Використовуйте тонкий гострий предмет, наприклад зубочистку, щоб видалити з отворів частки забруднень.

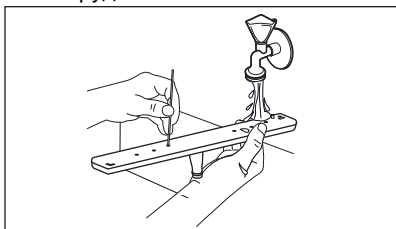

3. Щоб установити розпилювач на місце, притисніть його донизу.

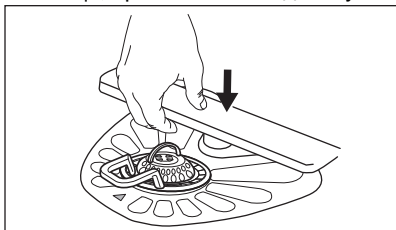

10.5 Чищення середніх розпилювачів

Рекомендується регулярно чистити середні розпилювачі для того, щоб уникнути засмічення отворів. Засмічення отворів може призвести до незадовільних результатів миття.

Середні розпилювачі розташовані під верхнім кошиком. Розпилювачі (B) встановлено в каналі (A) з елементами кріплення (C).

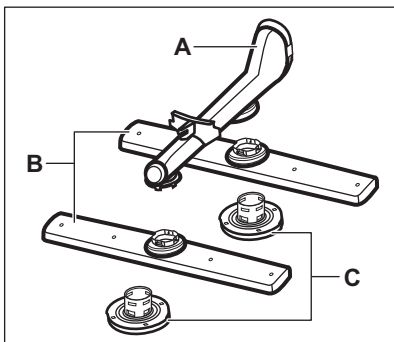

1. Витягніть верхній кошик.
2. Щоб від'єднати розпилювач, поверніть елемент кріплення за годинниковою стрілкою.

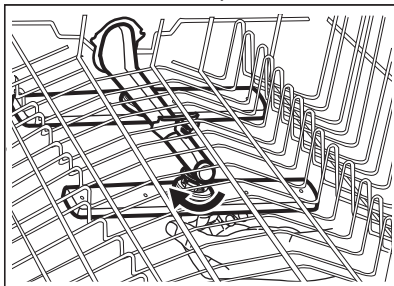

3. Вимийте розпилювач під проточною водою. Використовуйте тонкий гострий предмет, наприклад зубочистку, щоб видалити з отворів частки забруднень.

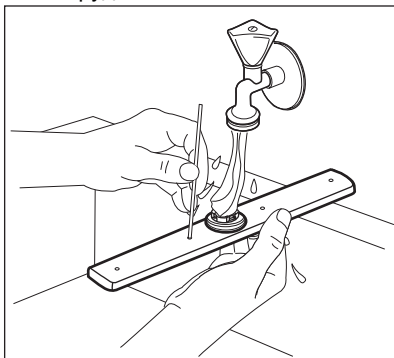

4. Щоб встановити розпилювач назад, вставте елемент кріплення в розпилювач і зафіксуйте його в каналі, обертаючи проти годинникової стрілки.

Переконайтеся в тому, що елемент кріплення зафіксовано на місці.

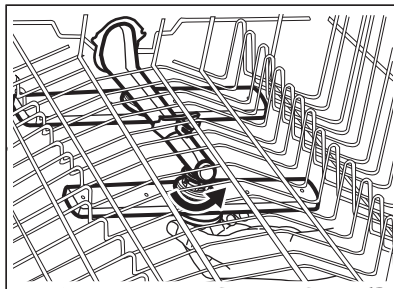

11. УСУНЕННЯ НЕСПРАВНОСТЕЙ



ПОПЕРЕДЖЕННЯ!



Неправильний ремонт приладу може становити загрозу безпеці користувача. Будь-який ремонт має здійснюватися кваліфікованими спеціалістами.

Для отримання інформації про можливі проблеми див. таблицю нижче.

При виникненні деяких проблем, відповідний індикатор періодично блимає, вказуючи на несправність та відображаючи код попередження.

Більшість потенційних проблем можна вирішити без звернення до авторизованого сервісного центру.

| Проблема і код попередження | Можлива причина виникнення проблеми та спосіб її усунення |
|--------------------------------|-----------------------------------------------------------------------------------------------------------------------------------------------------------------------------------------------------------------------------------------------------------------------------------------------------------------------------|
| Не вдається активувати прилад. | <ul style="list-style-type: none"> Переконайтеся, що вилку під'єднано до розетки електромережі. Переконайтеся, що на електроциті немає пошкоджених запобіжників. |
| Програма не активується. | <ul style="list-style-type: none"> Переконайтеся, що дверцята приладу зачинені. Якщо вибрано відкладений запуск, скасуйте це налаштування або дочекайтеся завершення зворотного відліку. Прилад завантажує смолу у пристрої для пом'якшення води. Тривалість процедури приблизно 5 хвилин. |

| Проблема і код попередження | Можлива причина виникнення проблеми та спосіб її усунення |
|--------------------------------------------------------------------------------------------------------------------------------------------------------------------------------------------------------------------------------------------------------------------------------------------|------------------------------------------------------------------------------------------------------------------------------------------------------------------------------------------------------------------------------------------------------------------------------------------------------------------------------------------------------------------------------------------------------------------------------------------------------------------------------------------------------|
| <p>У прилад не надходить вода.</p> <ul style="list-style-type: none"> • Індикатор  періодично блимає 1 раз. • Звуковий сигнал лунає періодично 1 раз. | <ul style="list-style-type: none"> • Переконайтеся, що водопровідний кран відкритий. • Переконайтеся, що тиск подачі води не занадто низький. Для отримання цієї інформації зверніться до місцевого органу водопостачання. • Переконайтеся, що водопровідний кран не засмічено. • Переконайтеся в тому, що фільтр у впускному шлангу не засмічений. • Переконайтеся, що впускний шланг не має пошкоджень, що він не перегнутий і не перекручений. |
| <p>Прилад не зливає воду.</p> <ul style="list-style-type: none"> • Індикатор  періодично блимає 2 рази. • Звуковий сигнал лунає періодично 2 рази. | <ul style="list-style-type: none"> • Переконайтеся, що зливний отвір не засмічено. • Переконайтеся, що внутрішню систему фільтрації не засмічено. • Переконайтеся, що зливний шланг не перегнутий і не перекручений. |
| <p>Увімкнений пристрій, який запобігає переливанню води.</p> <ul style="list-style-type: none"> • Індикатор  періодично блимає 3 рази. • Звуковий сигнал лунає періодично 3 рази. | <ul style="list-style-type: none"> • Перекрийте водопровідний кран. • Переконайтеся, що прилад встановлено правильно. • Переконайтеся, що кошики завантажені згідно з вказівками в інструкції з експлуатації. |
| <p>Прилад зупиняється та знову запускається декілька разів під час роботи.</p> | <ul style="list-style-type: none"> • Це нормально. Це забезпечує оптимальні результати очищення та заощаджує електроенергію. |
| <p>Програма триває занадто довго.</p> | <ul style="list-style-type: none"> • Якщо встановлено опцію відкладеного запуску, скасуйте це налаштування або дочекайтеся завершення зворотного відліку. • Див. таблицю значень споживання у розділі «Програми». |
| <p>Незначне протікання із дверцят приладу.</p> | <ul style="list-style-type: none"> • Прилад не вирівняно. Викручуйте або закручуйте регульовані ніжки (у разі їхньої наявності). • Дверцята приладу не розташовані по центру баку. Відрегулюйте задню ніжку (у разі її наявності). |
| <p>Дверцята приладу важко закривати.</p> | <ul style="list-style-type: none"> • Прилад не вирівняно. Викручуйте або закручуйте регульовані ніжки (у разі їхньої наявності). • Частини посуду виступають із кошиків. |
| <p>Дверцята приладу відчиняються під час циклу миття.</p> | <ul style="list-style-type: none"> • Функція AirDry увімкнена. Функцію можна вимкнути. Див. розділ «Налаштування». |

| Проблема і код попередження | Можлива причина виникнення проблеми та спосіб її усунення |
|--------------------------------------------------------|-----------------------------------------------------------------------------------------------------------------------------------------------------------------------------------------------------------------------------------------------------------------------------------------------------------------------------------------------------------|
| Звуки стуку/ударів з середини приладу. | <ul style="list-style-type: none"> • Посуд не розміщено належним чином у кошиках. Див. буклет щодо завантаження кошиків. • Переконайтеся в тому, що розпилувачі можуть вільно обертатися. |
| Прилад викликає спрацювання автоматичного запобіжника. | <ul style="list-style-type: none"> • Сили струму недостатньо для одночасного живлення усіх приладів, що використовуються. Перевірте силу току в розетці та потужність лічильника або вимкніть один із приладів, що використовуються. • Внутрішня електрична несправність приладу. Зверніться до авторизованого сервісного центру. |



Див. розділи **«Перед першим користуванням»**, **«Щоденне користування»** або **«Поради та рекомендації»**, щоб дізнатися про інші можливі причини.

Перевіривши прилад, вимкніть та увімкніть прилад. Якщо проблема виникає знову, зверніться до авторизованого сервісного центру.

Якщо з'являються коди сигналів тривоги, не описані в таблиці,

зверніться до авторизованого сервісного центру.



ПОПЕРЕДЖЕННЯ!

Ми не рекомендуємо користуватися приладом до моменту повного усунення проблеми. Від'єднайте прилад від розетки і не під'єднуйте його знову, доки не переконаєтеся, що він працює належним чином.

11.1 Незадовільні результати миття та сушіння

| Проблема | Можлива причина та вирішення |
|--------------------------------|----------------------------------------------------------------------------------------------------------------------------------------------------------------------------------------------------------------------------------------------------------------------------------------------------------------------------|
| Незадовільні результати миття. | <ul style="list-style-type: none"> • Використовуйте більш інтенсивні програми миття. • Очистьте насадки розпилувача та фільтр. Див. розділ «Догляд та очищення». • Див. розділи «Щоденне користування», «Поради і рекомендації» та буклет щодо завантаження кошиків. |

| Проблема | Можлива причина та вирішення |
|------------------------------------------------------------------------------------|-------------------------------------------------------------------------------------------------------------------------------------------------------------------------------------------------------------------------------------------------------------------------------------------------------------------------------------------------------------------------------------------------------------------------------------------------------------------------------------------------------------------------------------------------------------------------------------|
| Незадовільні результати сушіння. | <ul style="list-style-type: none"> • Посуд залишався занадто довго всередині закритого приладу. • Ополіскувач закінчився або надходить у недостатньому обсязі. Залийте ополіскувач у дозатор або встановіть рівень ополіскувача на вищу позначку. • Пластмасові вироби, можливо, потрібно буде витерти рушником насухо. • Для досягнення найкращих результатів сушіння активуйте функцію AirDry. • Завжди використовуйте ополіскувач навіть із комбінованим таблетованим мийним засобом. |
| На склянках та іншому посуді помітні смуги білуватого кольору або синюватий наліт. | <ul style="list-style-type: none"> • Надто велика кількість ополіскувача. Зменшіть рівень ополіскувача. • Кількість мийного засобу, що надходить, звелика. |
| На склянках та іншому посуді наявні плями й сухі сліди води. | <ul style="list-style-type: none"> • Недостатня кількість ополіскувача, що надходить. Збільшіть рівень ополіскувача. • Проблема може бути спричинена якістю ополіскувача. |
| Посуд вологий. | <ul style="list-style-type: none"> • Для досягнення найкращих результатів сушіння активуйте функцію AirDry. • Програма не включає фазу сушіння або фазу сушіння з низькою температурою. • Дозатор ополіскувача порожній. • Проблема може бути спричинена якістю ополіскувача. • Проблема може бути спричинена якістю багатофункціонального таблетованого мийного засобу. Спробуйте використати засіб іншого виробника або активуйте дозатор ополіскувача та використовуйте ополіскувач і комбінований таблетований мийний засіб. |
| Усередині приладу є волога. | <ul style="list-style-type: none"> • Це не є дефектом приладу. Вологе повітря конденсується на стінках приладу. |
| Незвичайне утворення піни під час миття. | <ul style="list-style-type: none"> • Користуйтеся мийними засобами для посудомийних машин. • Скористайтеся мийним засобом іншого виробника. • Не полощіть посуд попередньо проточною водою. |
| Сліди іржі на столових приборах. | <ul style="list-style-type: none"> • У воді, що використовується для миття, занадто багато солі. Див. розділ «Пом'якшувач води». • Столові прибори зі срібла та нержавіючої сталі було розміщено разом. Не розташовуйте поруч срібні вироби та предмети з нержавіючої сталі. |

| Проблема | Можлива причина та вирішення |
|----------------------------------------------------------------------------------|---------------------------------------------------------------------------------------------------------------------------------------------------------------------------------------------------------------------------------------------------------------------------------------------------------------------------------------------------------------------------------------------------------------------------------------------------------------------------------------------------------------------------------------------------------------------------------------------------------------------------------------------------------------------------|
| Після закінчення виконання програми в дозаторі залишаються сліди мийного засобу. | <ul style="list-style-type: none"> • Таблетка мийного засобу застрягла в дозаторі, тому її не було повністю змито водою. • Мийний засіб у дозаторі не вимивається водою. Переконайтеся, що розпилювач не засмічений, а також, що ніщо не заважає йому вільно обертатися. • Переконайтеся, що посуд в кошиках не заважає відкриватися кришці дозатора мийного засобу. |
| Запахи всередині приладу. | <ul style="list-style-type: none"> • Див. розділ «Чищення всередині». |
| Вапняні відкладення на посуді, баку та внутрішній стороні дверцят. | <ul style="list-style-type: none"> • Низький рівень вмісту солі, перевірте індикатор заповнення. • Кришка контейнера для солі закрита нещільно. • Жорстка водопровідна вода. Див. розділ «Пом'якшувач води». • Навіть при застосуванні багатофункціонального таблетованого мийного засобу слід використовувати сіль та налаштувати функцію регенерації води для пом'якшувача води. Див. розділ «Пом'якшувач води». • Якщо вапняні відкладення не усуваються, помийте прилад відповідним мийним засобом. • Використовуйте інший мийний засіб. • Зверніться до виробника мийного засобу. |
| Посуд тьмянний, знебарвлений або надколотий. | <ul style="list-style-type: none"> • Переконайтеся, що завантажуєте в прилад лише той посуд, який дозволено мити в посудомийній машині. • Завантажуйте та розвантажуйте кошик обережно. Див. буклет щодо завантаження кошиків. • Делікатні предмети кладіть у верхній кошик. |



Див. розділи **«Перед першим користуванням»**, **«Щоденне користування»** або **«Поради і рекомендації»**, щоб дізнатися про інші можливі причини.

12. ТЕХНІЧНА ІНФОРМАЦІЯ

| | | |
|--------------------------------------------|----------------------------|-----------------------|
| Габарити | Ширина/висота/глибина (мм) | 446 / 818 - 898 / 550 |
| Підключення до електромережі ¹⁾ | Напруга (В) | 220 - 240 |
| | Частота (Гц) | 50 |
| Тиск води | Мін./макс. бар (МПа) | 0.5 (0.05) / 10 (1.0) |

| | | |
|---------------------------|--------------------------------------------|-------------|
| Подача води | Холодна вода або гаряча вода ²⁾ | макс. 60 °C |
| Місткість | Комплекти посуду | 10 |
| Споживання електроенергії | Режим «Залишити ввімкненим» (Вт) | 5.0 |
| | Режим «Вимкнено» (Вт) | 0.50 |

1) Решта значень див. на таблиці з технічними даними.

2) Якщо гаряча вода нагрівається за допомогою альтернативного джерела енергії (наприклад, сонячних батарей), то використовуйте гарячу воду, щоб зменшити споживання електроенергії.

13. ОХОРОНА ДОВКІЛЛЯ

Здавайте на повторну переробку матеріали, позначені відповідним символом . Викидайте упаковку у відповідні контейнери для вторинної сировини. Допоможіть захистити навколишнє середовище та здоров'я інших людей і забезпечити вторинну переробку електричних і електронних

приладів. Не викидайте прилади, позначені відповідним символом , разом з іншим домашнім сміттям. Поверніть продукт до заводу із вторинної переробки у вашій місцевості або зверніться до місцевих муніципальних органів влади.

www.electrolux.com/shop



156810191-A-072023

